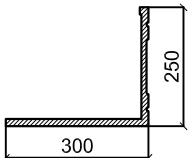
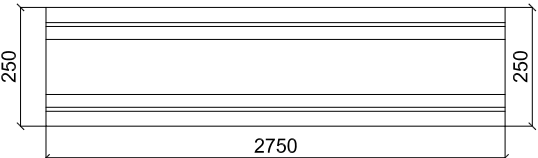
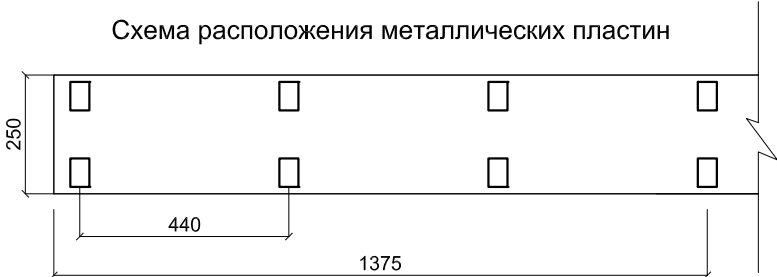
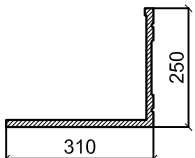
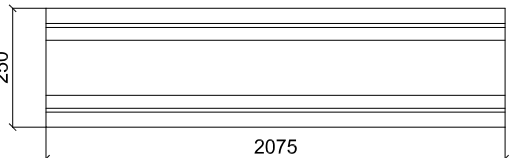
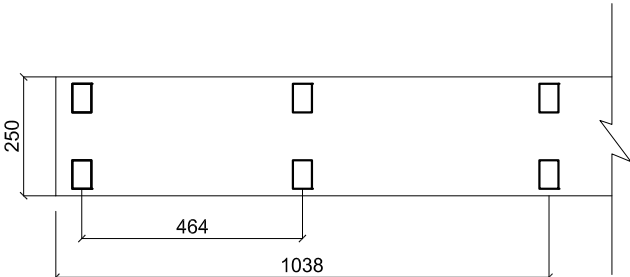
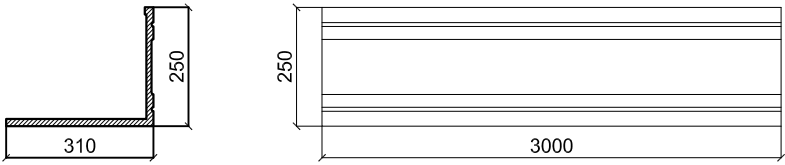
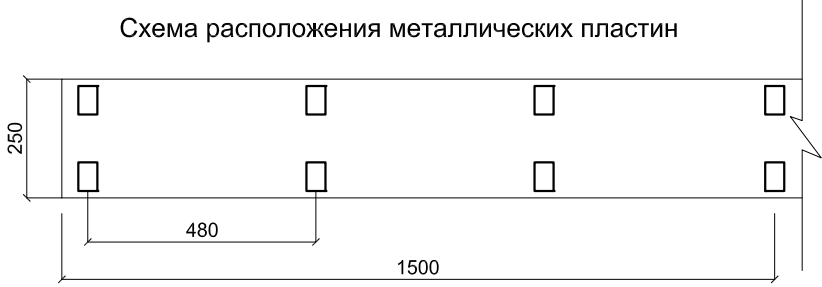
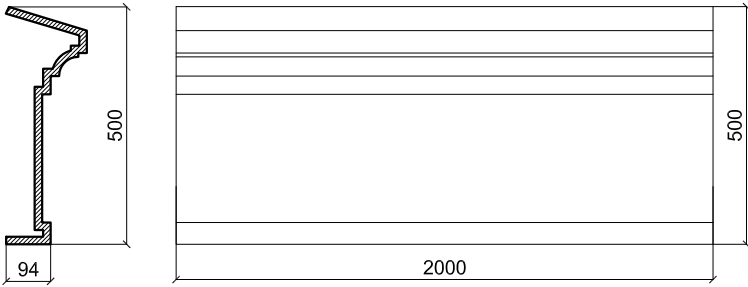
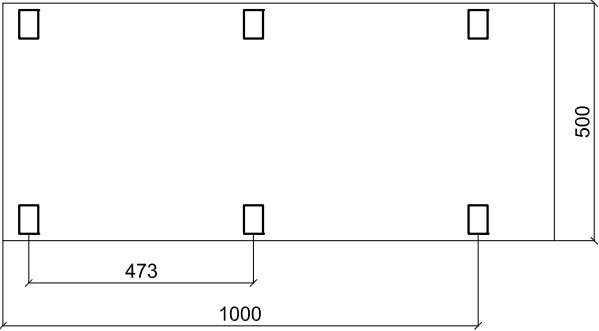
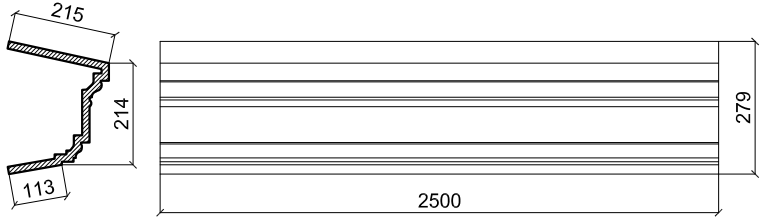
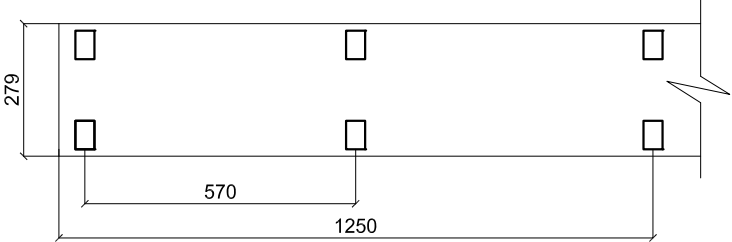
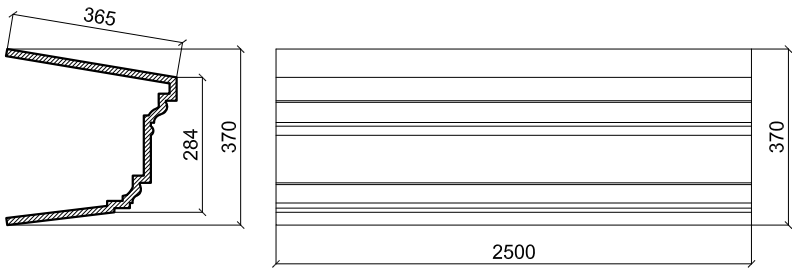
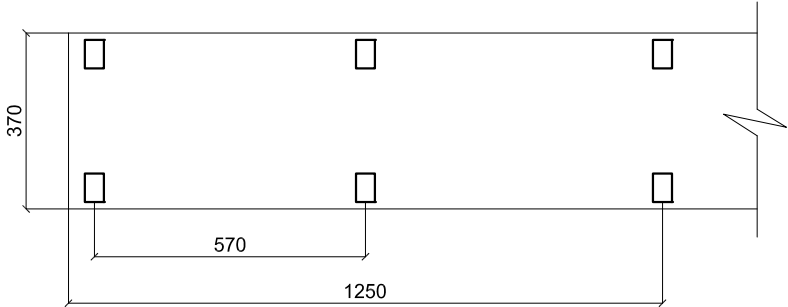
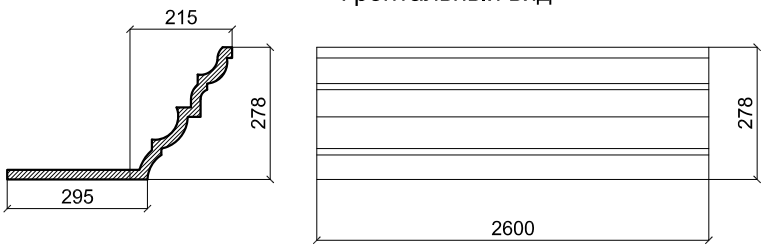
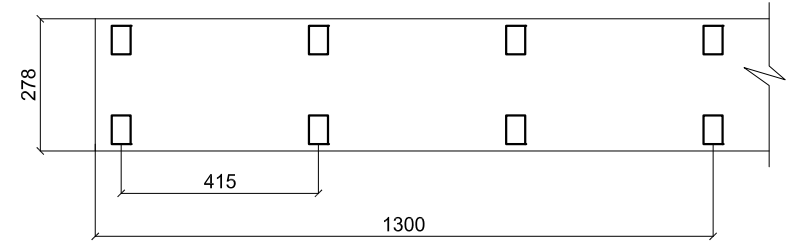
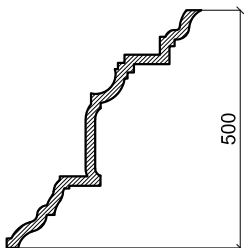
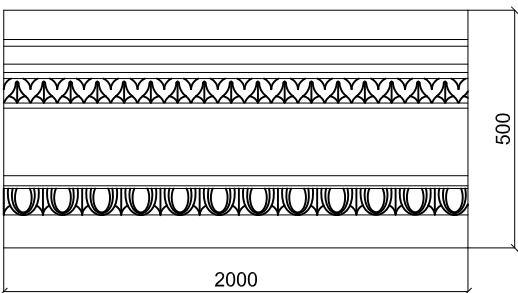
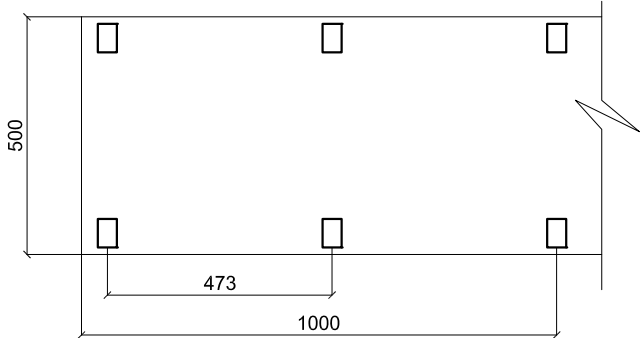
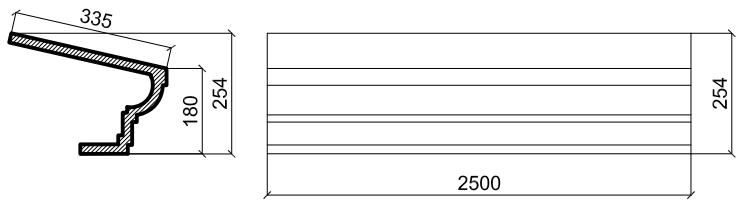
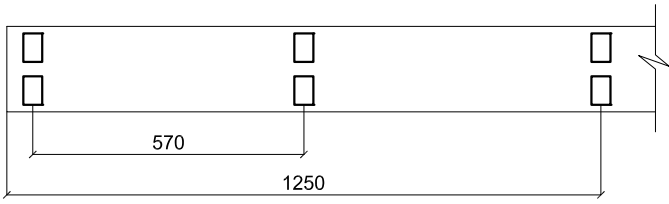
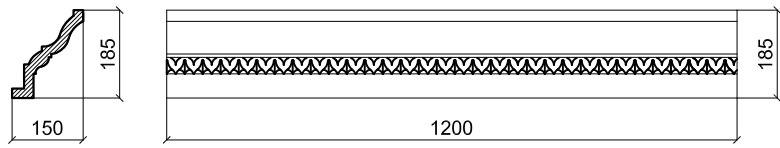
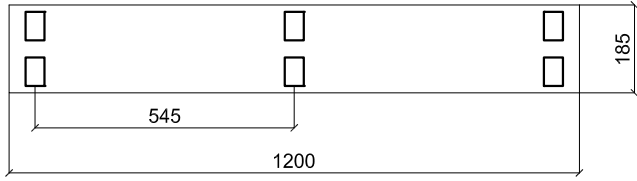

Поз.	Обозначение	Чертеж		Примечание
3.	Карниз КР-3	<p>Сечение</p> 	<p>Фронтальный вид</p>  <p>Схема расположения металлических пластин</p> 	<p>Кол-во: 2 шт.</p> <p>1753:</p>
4.	Карниз КР-4	<p>Сечение</p> 	<p>Фронтальный вид</p>  <p>Схема расположения металлических пластин</p> 	<p>Кол-во: 2 шт.</p> <p>1757:</p>

Поз.	Обозначение	Чертеж	Примечание
5.	Карниз КР-4/1	<p>Сечение</p>  <p>Фронтальный вид</p> <p>Схема расположения металлических пластин</p> 	Кол-во: 1 шт. 1760:
6.	Карниз КР-5	<p>Сечение</p>  <p>Фронтальный вид</p> <p>Схема расположения металлических пластин</p> 	Кол-во: 1 шт. 1768:

Поз.	Обозначение	Чертеж	Примечание
7.	Оконное обрамление ОБ-1	<p>Сечение</p>  <p>Фронтальный вид</p> <p>Схема расположения металлических пластин</p> 	Кол-во: 1 шт. 1771:
8.	Оконное обрамление ОБ-2	<p>Сечение</p>  <p>Фронтальный вид</p> <p>Схема расположения металлических пластин</p> 	Кол-во: 1 шт. 1777:

Поз.	Обозначение	Чертеж	Примечание
11.	Карниз КР-7	<p>Сечение</p>  <p>Фронтальный вид</p> <p>Схема расположения металлических пластин</p> 	<p>Кол-во: 1 шт.</p> <p>1784:</p>
12.	Карниз КР-8	<p>Сечение</p>  <p>Фронтальный вид</p>  <p>Схема расположения металлических пластин</p> 	<p>Кол-во: 1 шт.</p> <p>1787:</p>

Поз.	Обозначение	Чертеж	Примечание
13.	Карниз КР-9	<p>Сечение</p>  <p>Фронтальный вид</p> <p>Схема расположения металлических пластин</p> 	<p>Кол-во: 1 шт.</p> <p>1792:</p>
14.	Карниз КР-10	<p>Сечение</p>  <p>Фронтальный вид</p> <p>Схема расположения металлических пластин</p> 	<p>Кол-во: 4 шт.</p> <p>1790:</p>

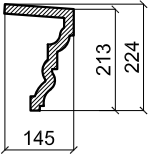
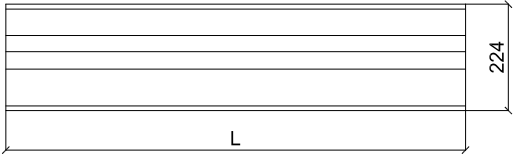
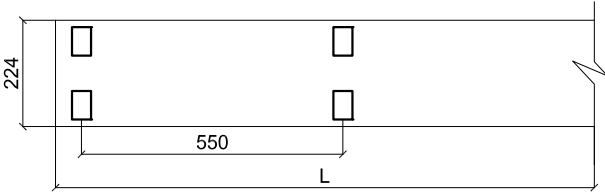
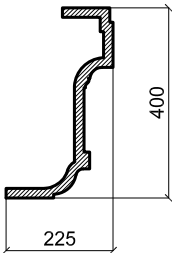
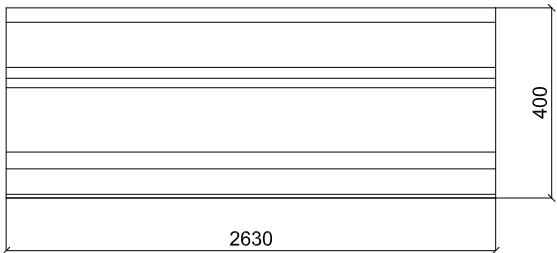
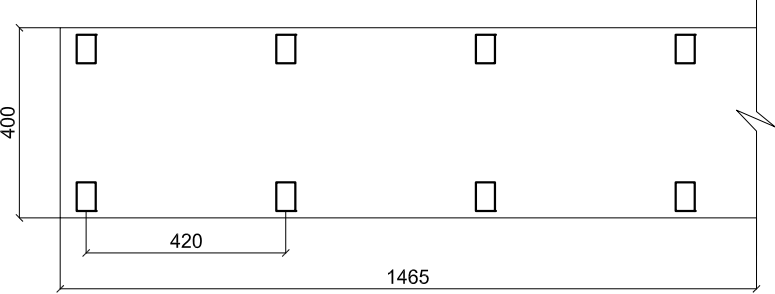
Поз.	Обозначение	Чертеж		Примечание
15.	Карниз КР-11	<p>Сечение</p> 	<p>Фронтальный вид</p>  <p>Схема расположения металлических пластин</p> 	1797:
16.	Карниз КР-12	<p>Сечение</p> 	<p>Фронтальный вид</p>  <p>Схема расположения металлических пластин</p> 	Кол-во: 1 шт. 1799:

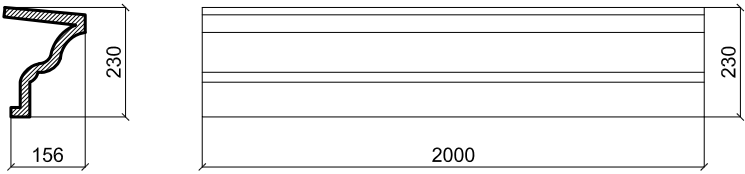
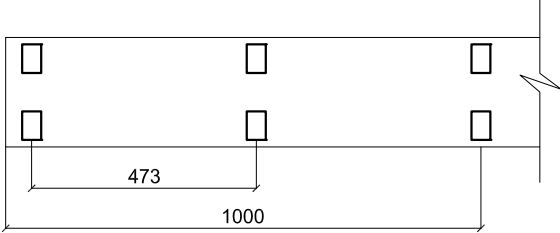
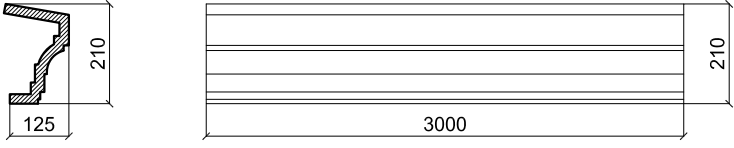
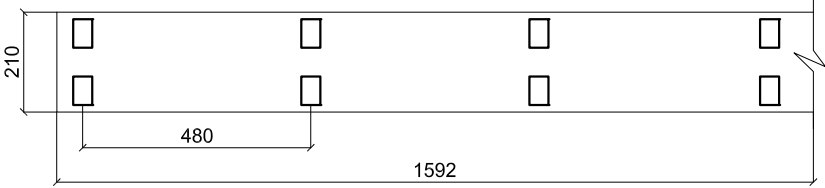
Поз.	Обозначение	Чертеж	Примечание
17.	Карниз КР-13	<p>Сечение</p>  <p>Фронтальный вид</p> <p>Схема расположения металлических пластин</p> 	1805:
18.	Карниз КР-14	<p>Сечение</p>  <p>Фронтальный вид</p> <p>Схема расположения металлических пластин</p> 	Кол-во: 1 шт. 1807:

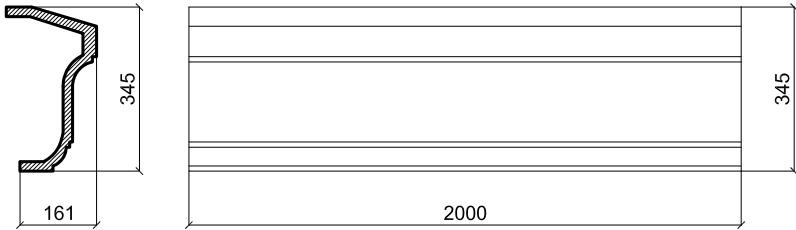
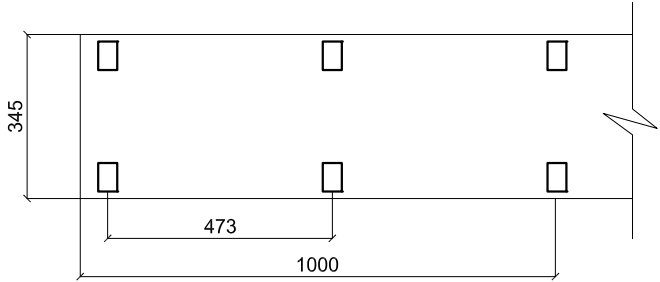
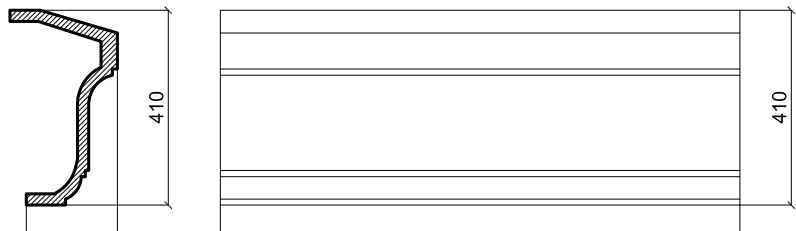
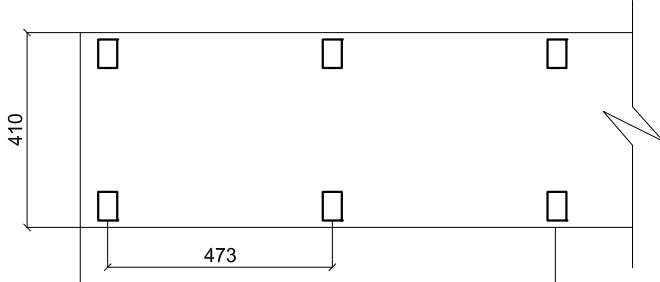
Поз.	Обозначение	Чертеж	Примечание
21.	Карниз КР-17	<p>Сечение</p>  <p>Фронтальный вид</p> <p>Схема расположения металлических пластин</p> 	Кол-во: 2 шт. 1819:
22.	Карниз КР-18	<p>Сечение</p>  <p>Фронтальный вид</p> <p>Схема расположения металлических пластин</p> 	Кол-во: 1 шт. 1823:

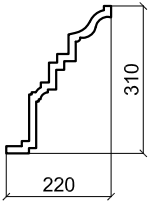
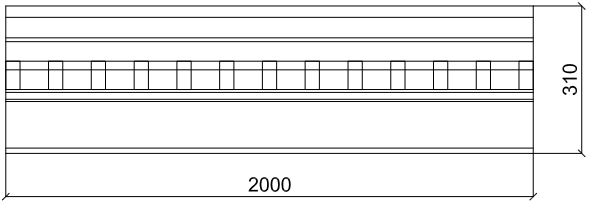
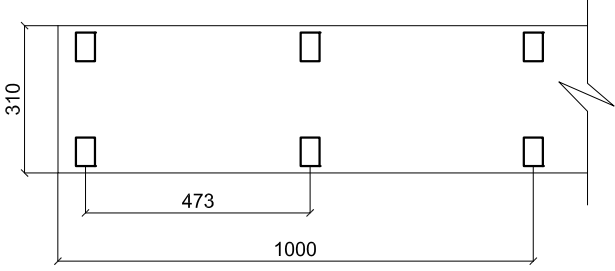
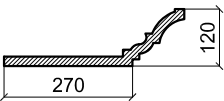
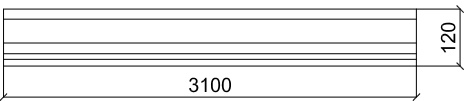
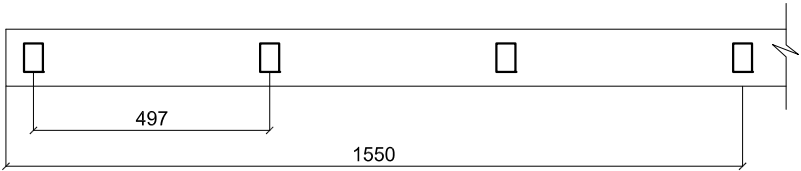
Поз.	Обозначение	Чертеж		Примечание
27.	Карниз КР-23	<p>Сечение</p> 	<p>Фронтальный вид</p>  <p>Схема расположения металлических пластин</p> 	1930:
28.	Карниз КР-24	<p>Сечение</p> 	<p>Фронтальный вид</p>  <p>Схема расположения металлических пластин</p> 	Кол-во: 1 шт. 1840:

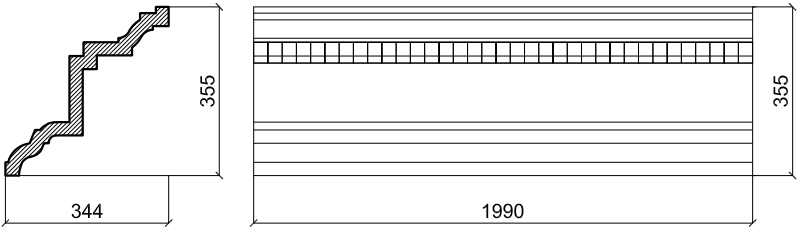
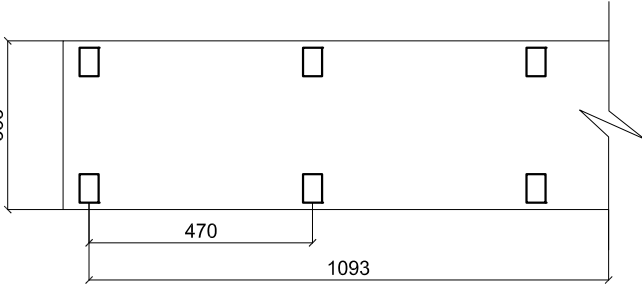
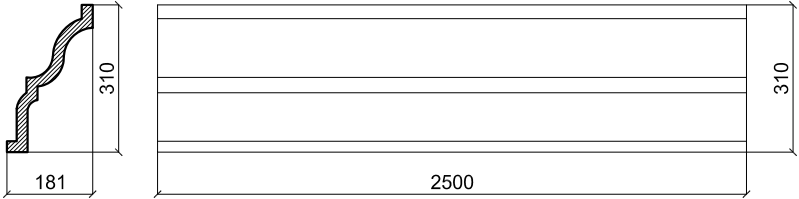
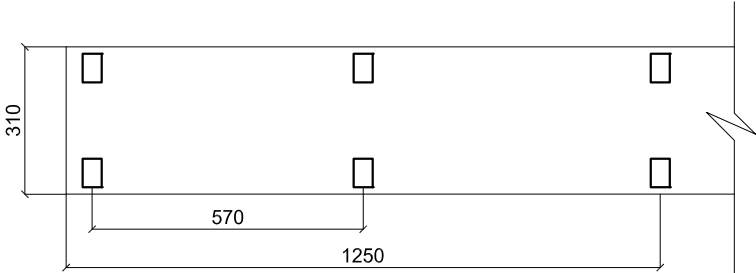

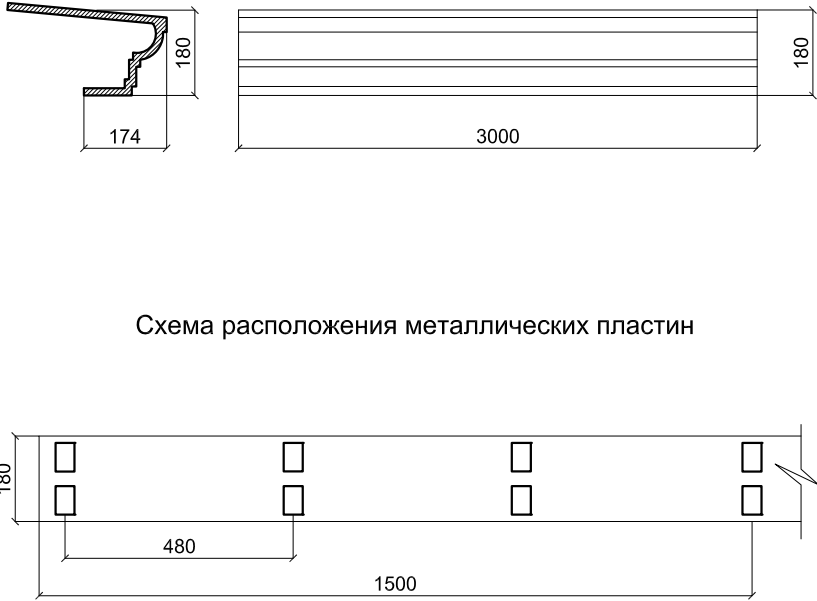
Поз.	Обозначение	Чертеж	Примечание
33.	Карниз КР-29	<p>Сечение</p>  <p>Фронтальный вид</p> <p>355</p> <p>344</p> <p>1990</p> <p>355</p> <p>Схема расположения металлических пластин</p>  <p>355</p> <p>470</p> <p>1093</p>	1878:
34.	Карниз КР-30	<p>Сечение</p>  <p>Фронтальный вид</p> <p>310</p> <p>181</p> <p>2500</p> <p>310</p> <p>Схема расположения металлических пластин</p>  <p>310</p> <p>570</p> <p>1250</p>	1888:

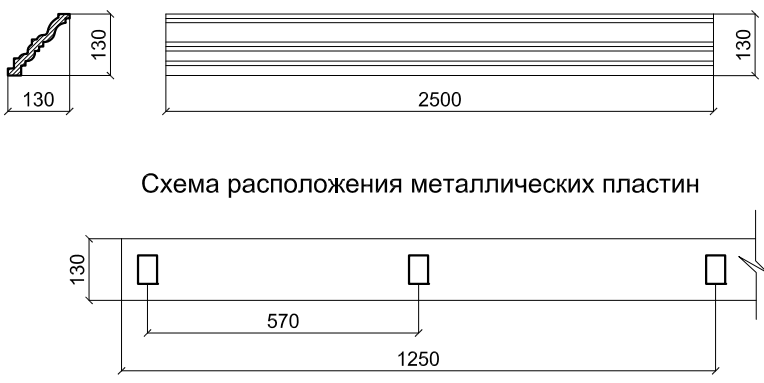
Поз.	Обозначение	Чертеж	Примечание
35.	Карниз КР-31	<p data-bbox="453 394 560 421">Сечение</p> <p data-bbox="759 394 978 421">Фронтальный вид</p>  <p data-bbox="560 786 1123 813">Схема расположения металлических пластин</p>	1891:
36.	Карниз КР-32	<p data-bbox="453 1211 560 1238">Сечение</p> <p data-bbox="759 1211 978 1238">Фронтальный вид</p>  <p data-bbox="560 1615 1123 1641">Схема расположения металлических пластин</p>	1894:

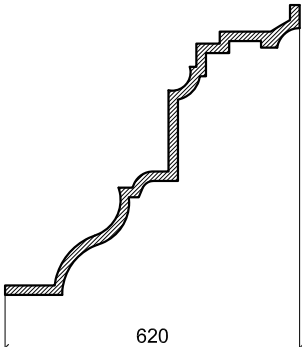
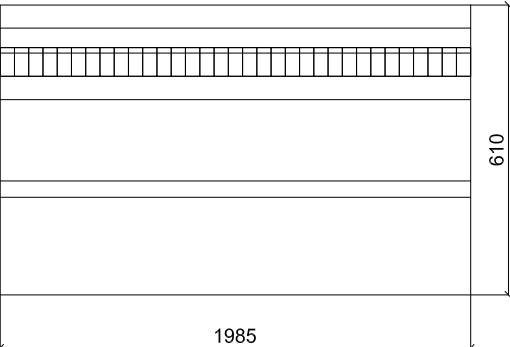
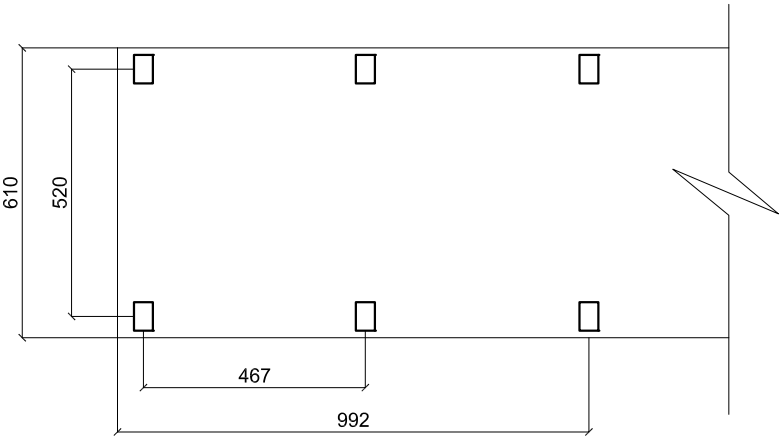
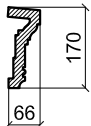
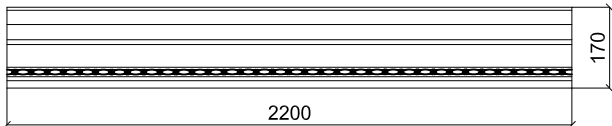
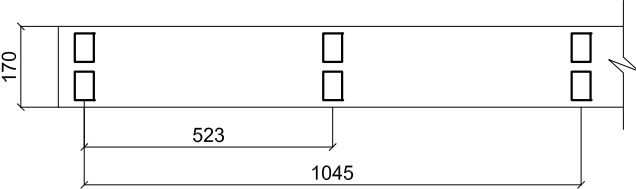

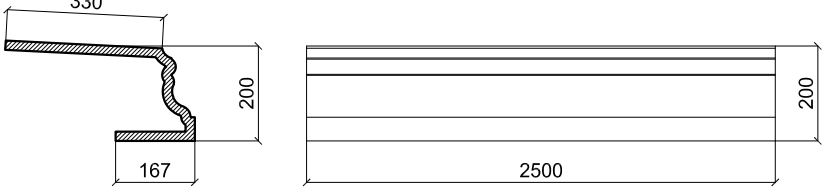
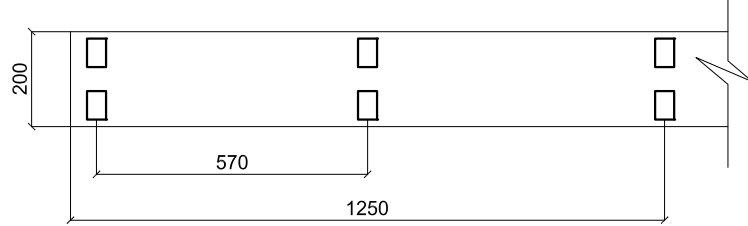
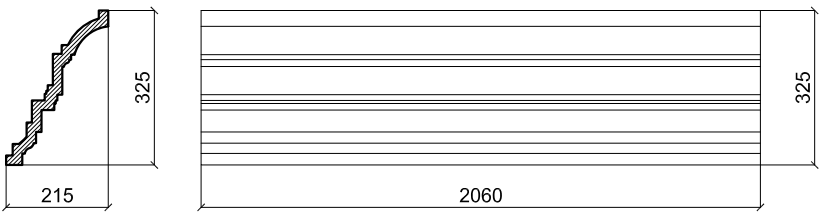
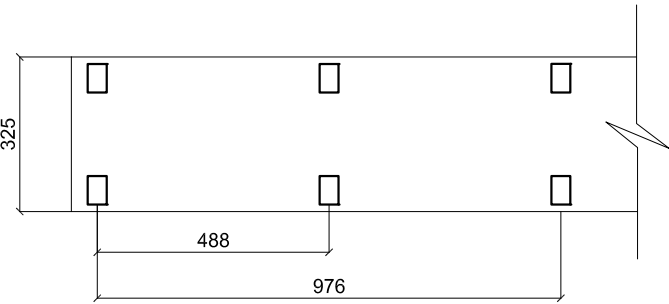
Поз.	Обозначение	Чертеж	Примечание
37.	Карниз КР-33	<p style="text-align: center;">Сечение Фронтальный вид</p>  <p style="text-align: center;">Схема расположения металлических пластин</p>	1905:
38.	Карниз КР-34	<p style="text-align: center;">Сечение Фронтальный вид</p>  <p style="text-align: center;">Схема расположения металлических пластин</p>	1864:

Поз.	Обозначение	Чертеж		Примечание
41.	Карниз КР-37	<p>Сечение</p> 	<p>Фронтальный вид</p>  <p>Схема расположения металлических пластин</p> 	1934:
42.	Карниз КР-38	<p>Сечение</p> 	<p>Фронтальный вид</p>  <p>Схема расположения металлических пластин</p> 	1922:

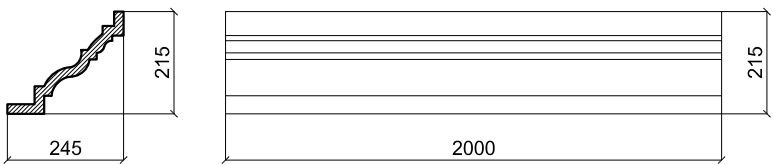
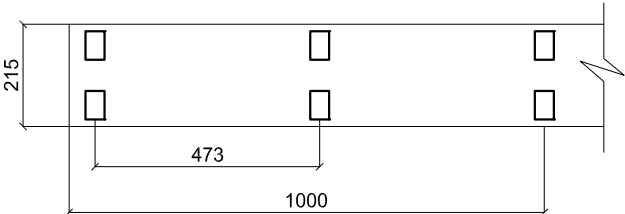
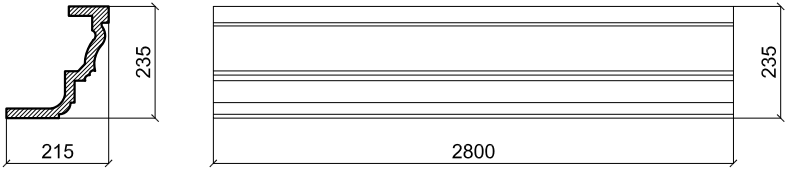
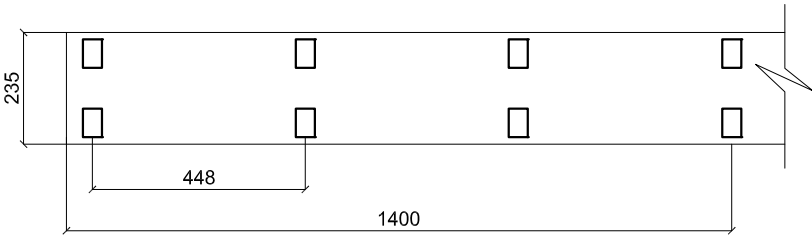

Поз.	Обозначение	Чертеж	Примечание
43.	Карниз КР-39	<p data-bbox="451 392 558 421">Сечение</p>  <p data-bbox="758 392 981 421">Фронтальный вид</p> <p data-bbox="603 788 1165 817">Схема расположения металлических пластин</p> 	1945:
44.	Карниз КР-40	<p data-bbox="451 1209 558 1238">Сечение</p>  <p data-bbox="758 1209 981 1238">Фронтальный вид</p> <p data-bbox="561 1594 1123 1624">Схема расположения металлических пластин</p> 	1955:

Поз.	Обозначение	Чертеж	Примечание
45.	Карниз КР-41	<p style="text-align: center;">Сечение Фронтальный вид</p>  <p style="text-align: center;">Схема расположения металлических пластин</p>	1961:
46.	Карниз КР-42	<p style="text-align: center;">Сечение Фронтальный вид</p>  <p style="text-align: center;">Схема расположения металлических пластин</p>	1963:

Поз.	Обозначение	Чертеж	Примечание
47.	Карниз КР-43	<p data-bbox="451 387 560 414">Сечение</p> <p data-bbox="756 387 979 414">Фронтальный вид</p>  <p data-bbox="563 786 1126 813">Схема расположения металлических пластин</p> 	1966:
48.	Карниз КР-44	<p data-bbox="451 1207 560 1234">Сечение</p> <p data-bbox="756 1207 979 1234">Фронтальный вид</p>  <p data-bbox="563 1592 1126 1619">Схема расположения металлических пластин</p> 	1976:

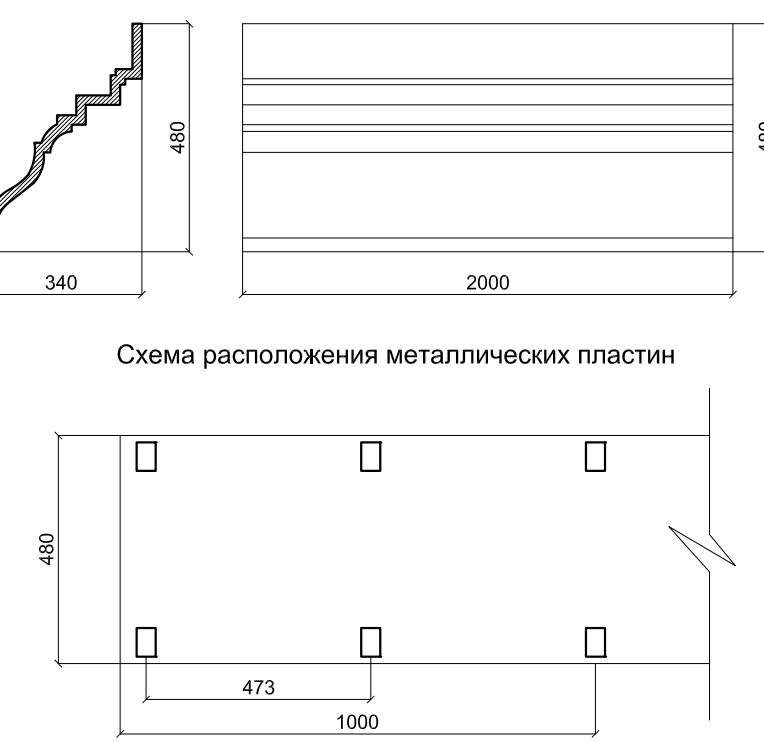
Поз.	Обозначение	Чертеж	Примечание
49.	Карниз КР-45	<p style="text-align: center;">Сечение Фронтальный вид</p>  <p style="text-align: center;">Схема расположения металлических пластин</p>	1978:
50.	Карниз КР-46	<p style="text-align: center;">Сечение Фронтальный вид</p>  <p style="text-align: center;">Схема расположения металлических пластин</p>	1987:

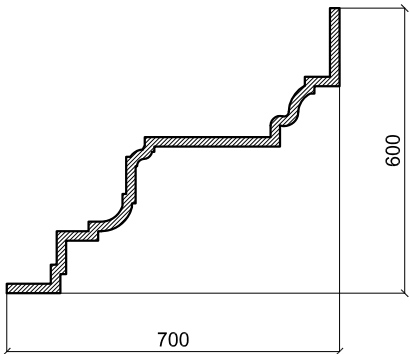
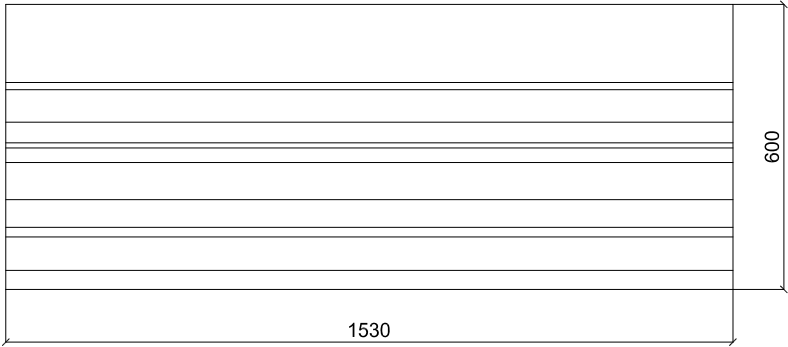
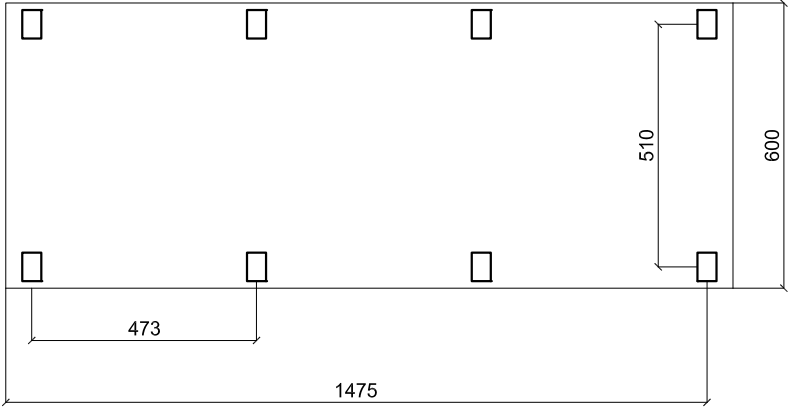

Поз.	Обозначение	Чертеж	Примечание
51.	Карниз КР-47	<p style="text-align: center;">Сечение Фронтальный вид</p>  <p style="text-align: center;">Схема расположения металлических пластин</p>	1989:
52.	Карниз КР-48	<p style="text-align: center;">Сечение Фронтальный вид</p>  <p style="text-align: center;">Схема расположения металлических пластин</p>	2009:

Поз.	Обозначение	Чертеж	Примечание
53.	Карниз КР-49	<p style="text-align: center;">Сечение Фронтальный вид</p>  <p style="text-align: center;">Схема расположения металлических пластин</p>	2012:
54.	Карниз КР-50	<p style="text-align: center;">Сечение Фронтальный вид</p>  <p style="text-align: center;">Схема расположения металлических пластин</p>	2032:

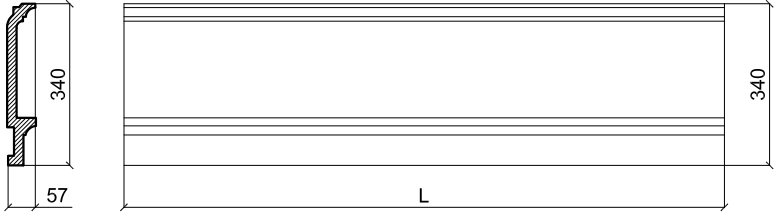
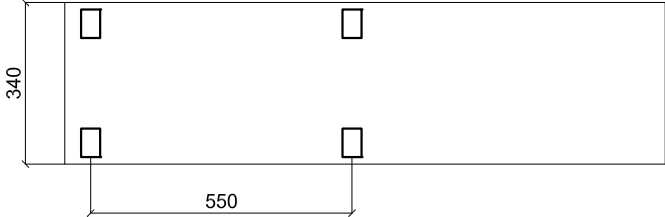
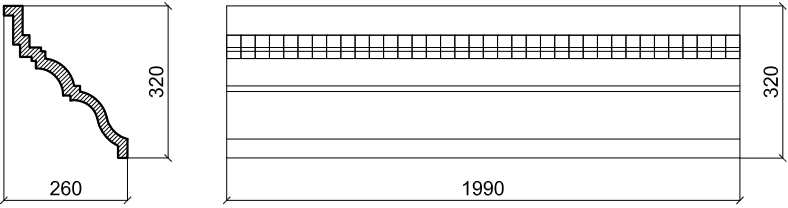
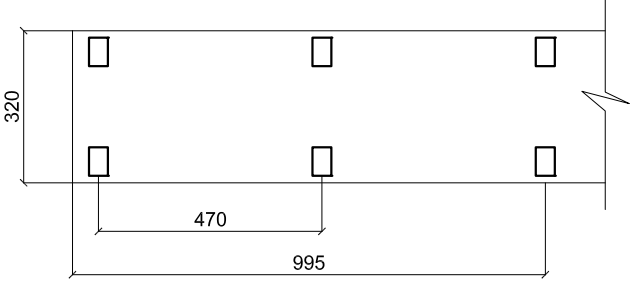
Поз.	Обозначение	Чертеж	Примечание
55.	Карниз КР-51	<p style="text-align: center;">Сечение</p>  <p style="text-align: center;">Фронтальный вид</p>  <p style="text-align: center;">Схема расположения металлических пластин</p> 	<p style="text-align: right;">2028:</p>

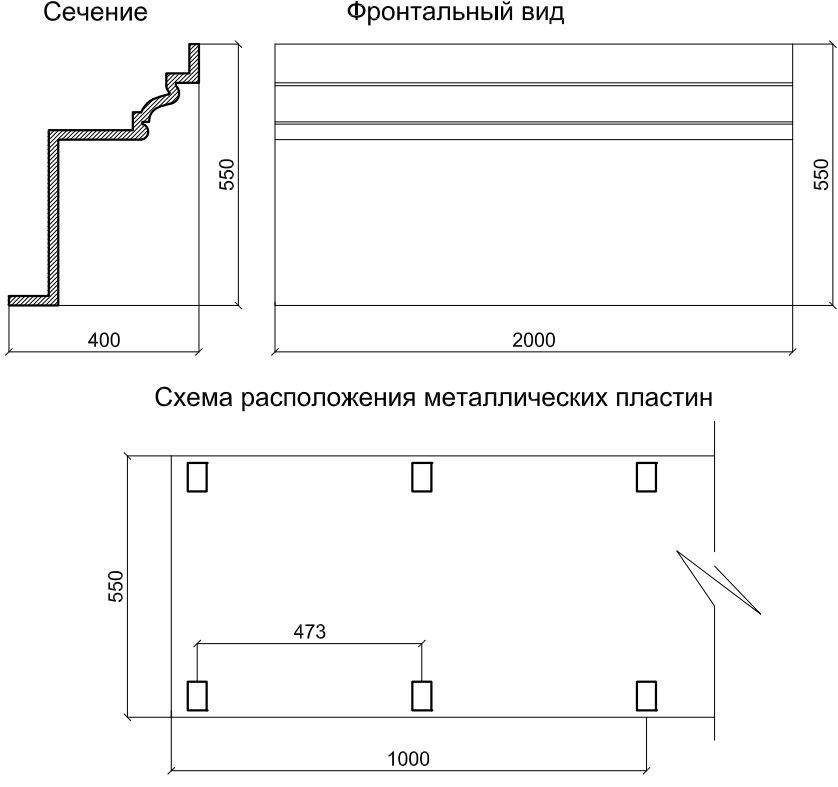
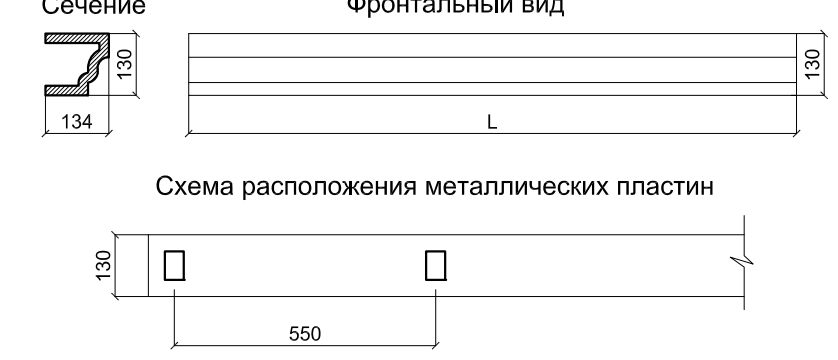
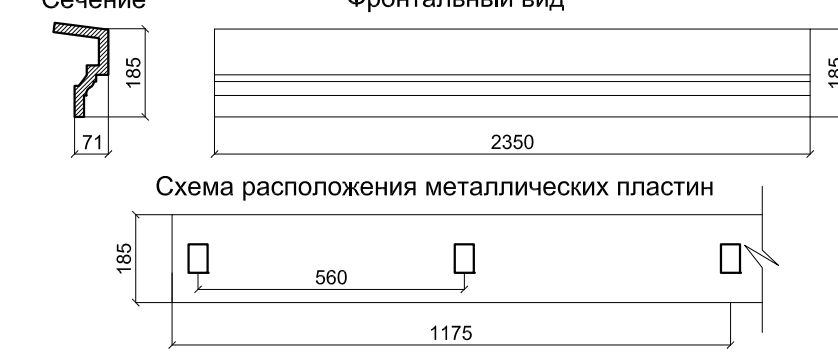
Поз.	Обозначение	Чертеж	Примечание
56.	Карниз КР-52	<p style="text-align: center;">Сечение Фронтальный вид</p>  <p style="text-align: center;">Схема расположения металлических пластин</p> 	2095:
57.	Карниз КР-53	<p style="text-align: center;">Сечение Фронтальный вид</p>  <p style="text-align: center;">Схема расположения металлических пластин</p> 	2098:

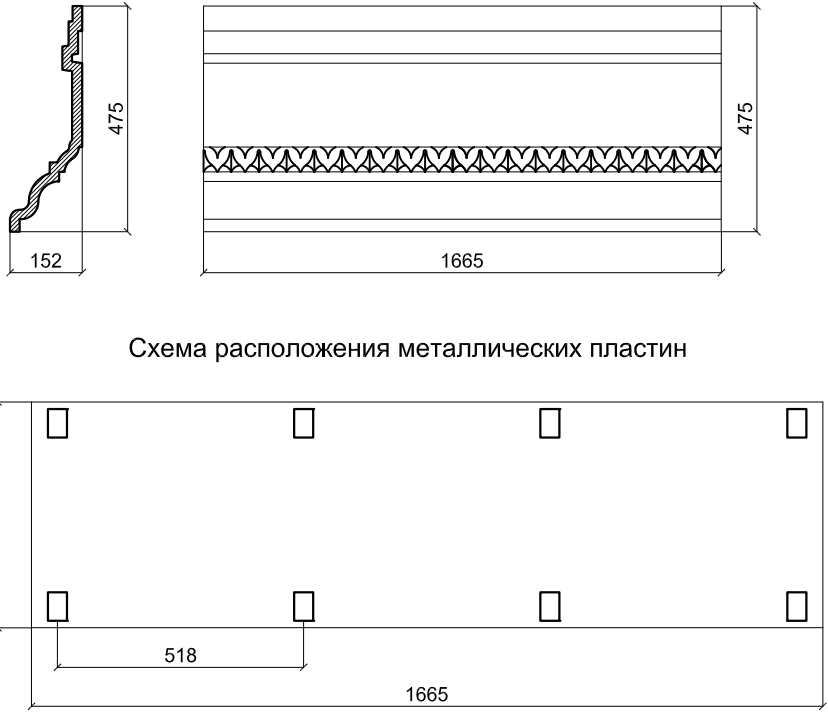

Поз.	Обозначение	Чертеж	Примечание
58.	Карниз КР-54	<p>Сечение</p>  <p>Фронтальный вид</p> <p>Схема расположения металлических пластин</p>	2101:
59.	Карниз КР-55	<p>Сечение</p>  <p>Фронтальный вид</p> <p>Схема расположения металлических пластин</p>	2143:
60.	Карниз КР-56	<p>Сечение</p>  <p>Фронтальный вид</p> <p>Схема расположения металлических пластин</p>	2145:

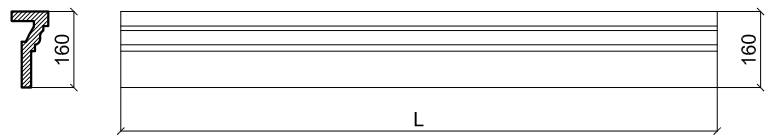
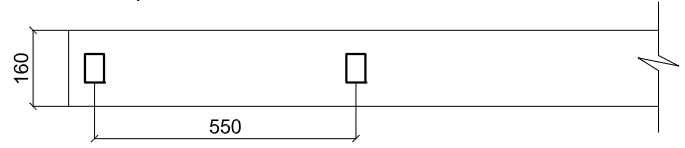
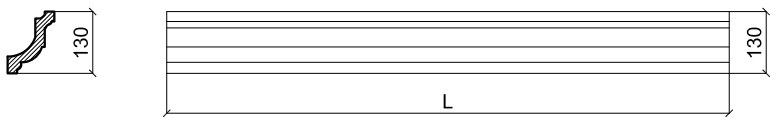
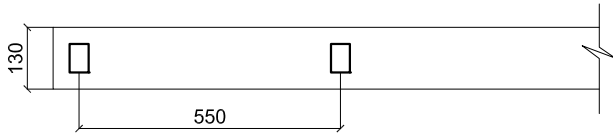
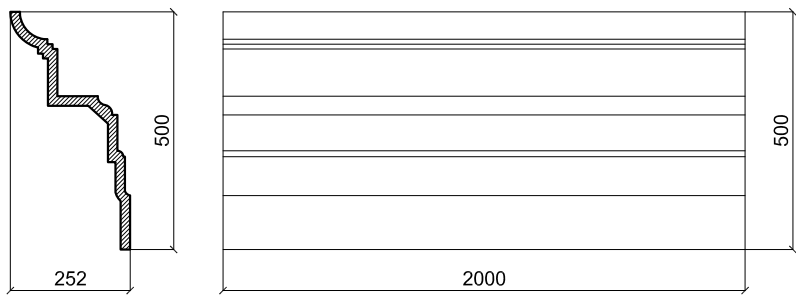
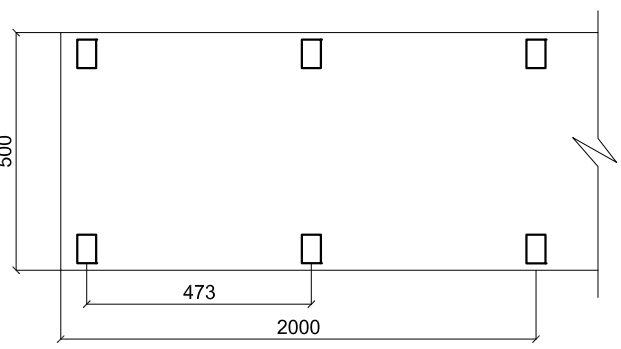
Поз.	Обозначение	Чертеж	Примечание
61.	Карниз КР-57	<p>Сечение</p>  <p>Фронтальный вид</p> <p>Схема расположения металлических пластин</p>	2222:
62.	Карниз КР-58	<p>Сечение</p>  <p>Фронтальный вид</p> <p>Схема расположения металлических пластин</p>	2234:

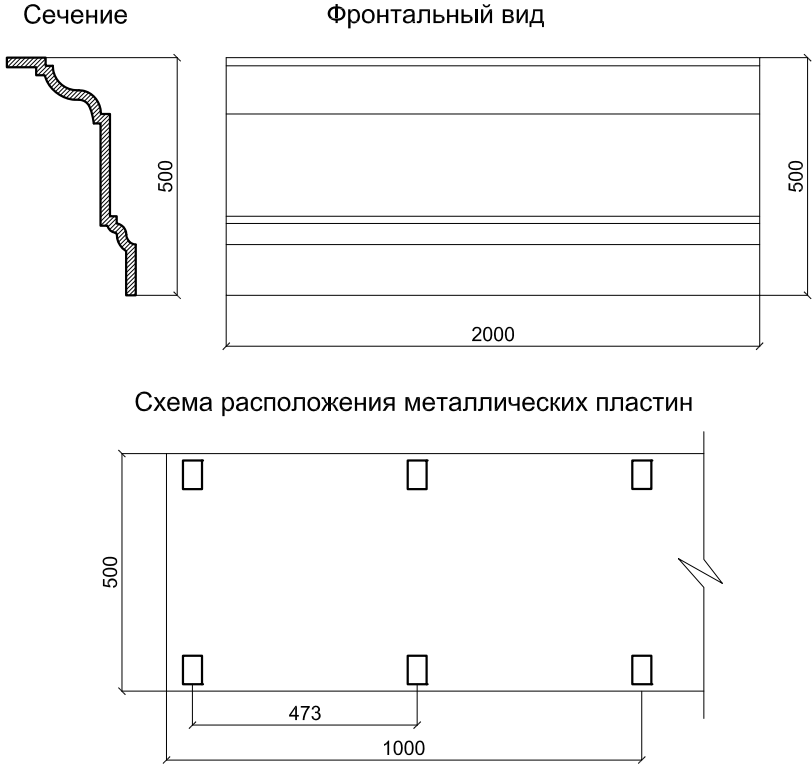
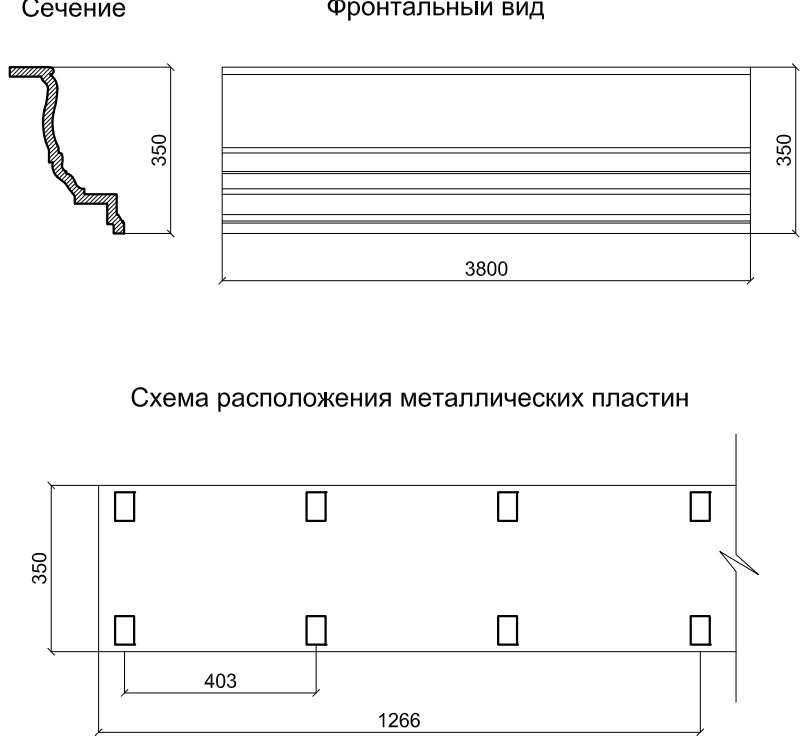
Поз.	Обозначение	Чертеж	Примечание
63.	Карниз KP-59	<p>Сечение</p>  <p>Фронтальный вид</p> <p>Схема расположения металлических пластин</p> 	2239:
64.	Карниз KP-60	<p>Сечение</p>  <p>Фронтальный вид</p> <p>Схема расположения металлических пластин</p> 	2240:
65.	Карниз KP-61	<p>Сечение</p>  <p>Фронтальный вид</p> <p>Схема расположения металлических пластин</p> 	2270:

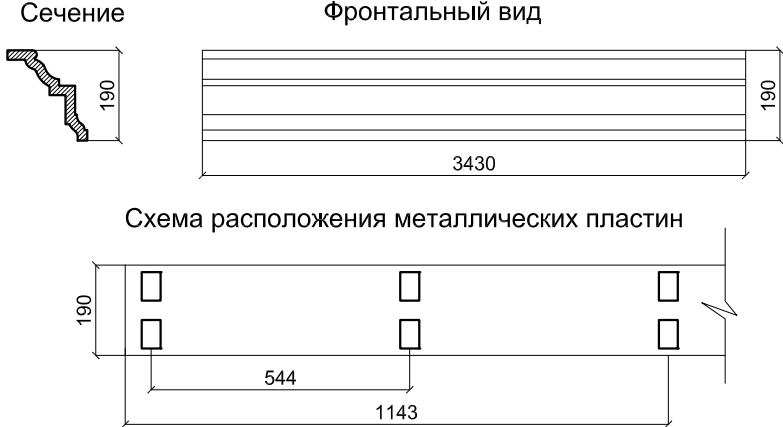
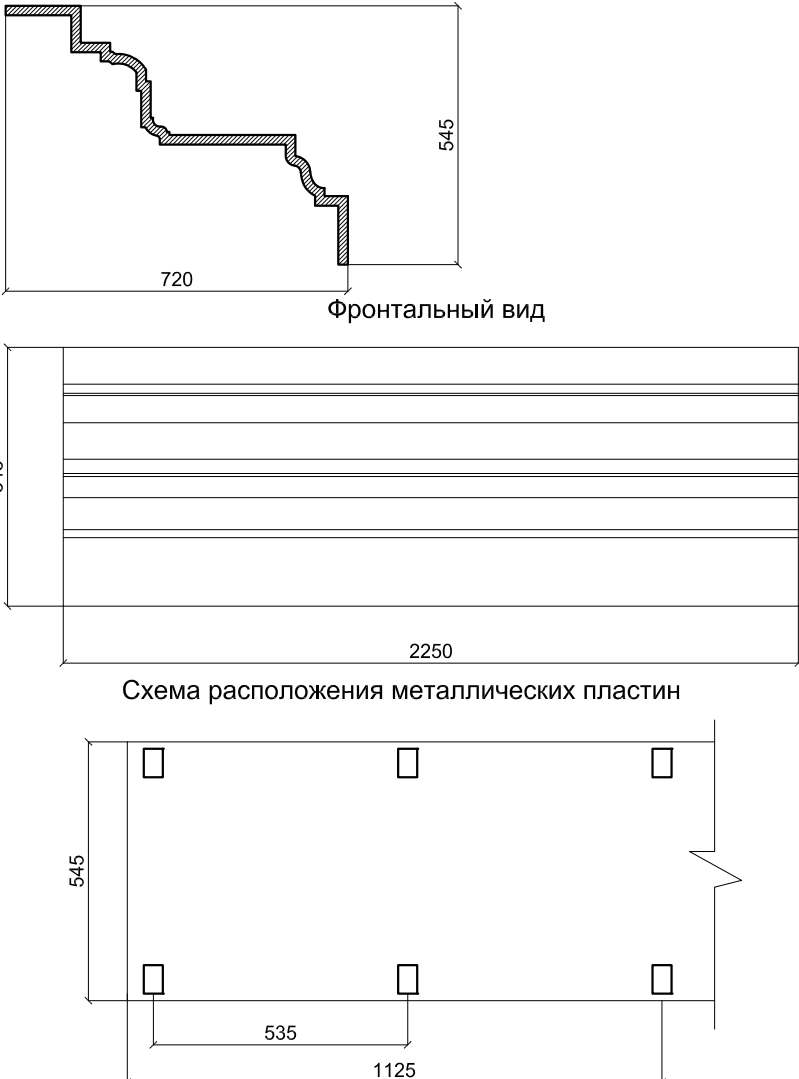
Поз.	Обозначение	Чертеж	Примечание
66.	Карниз КР-62	<p>Сечение</p>  <p>Фронтальный вид</p> <p>Схема расположения металлических пластин</p>	2272:
67.	Карниз КР-63	<p>Сечение</p>  <p>Фронтальный вид</p> <p>Схема расположения металлических пластин</p>	2294:

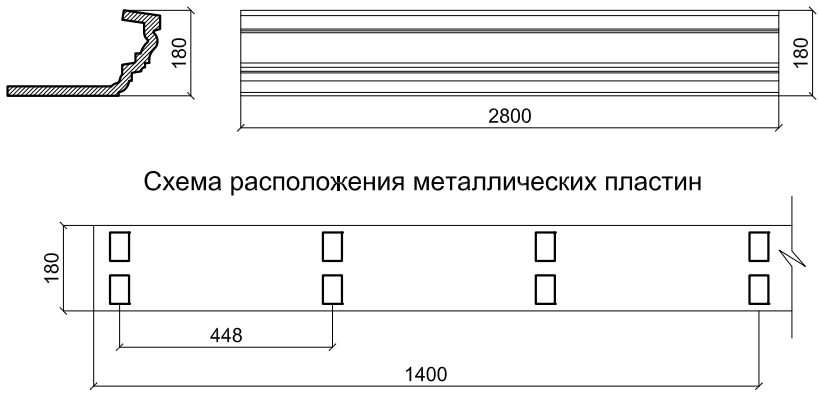

Поз.	Обозначение	Чертеж	Примечание
68.	Карниз КР-64	<p>Сечение</p>  <p>Фронтальный вид</p> <p>Схема расположения металлических пластин</p>	2296:
69.	Карниз КР-65	<p>Сечение</p>  <p>Фронтальный вид</p> <p>Схема расположения металлических пластин</p>	2298:

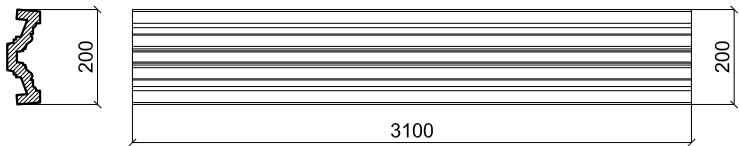
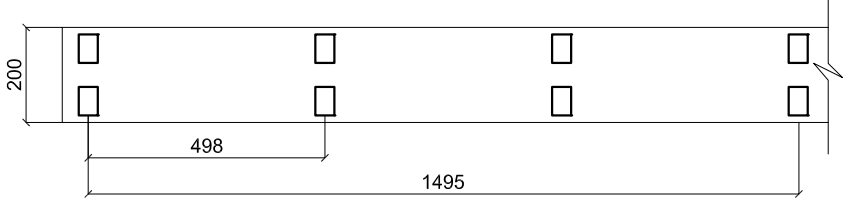
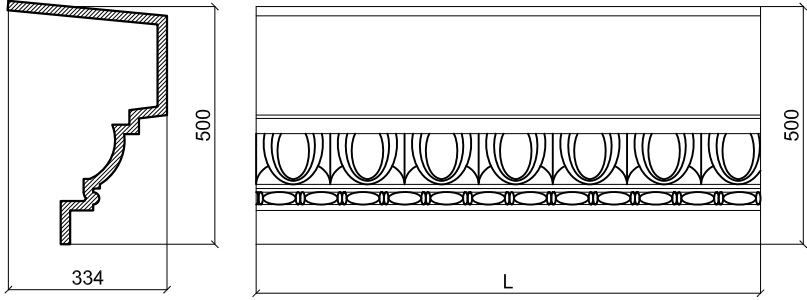
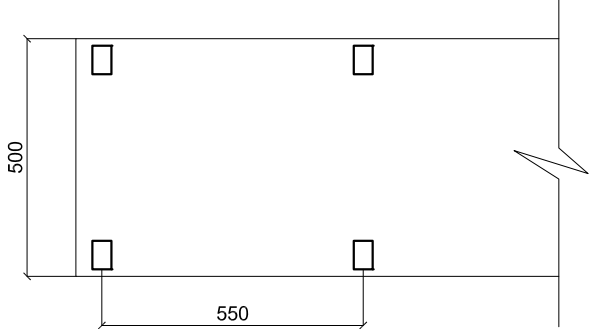

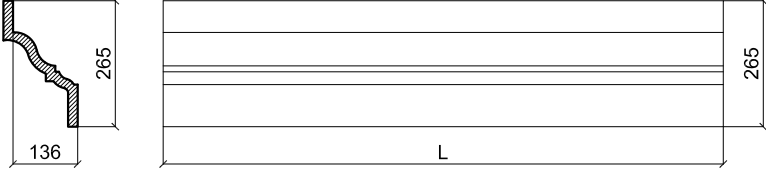
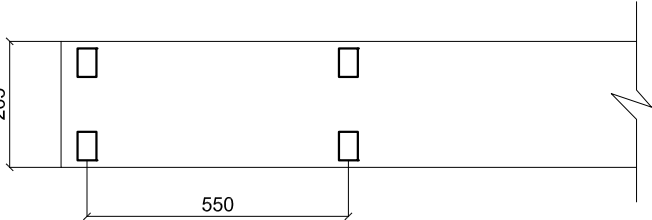
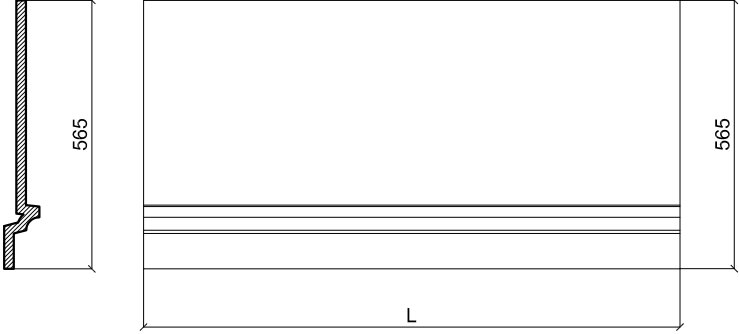
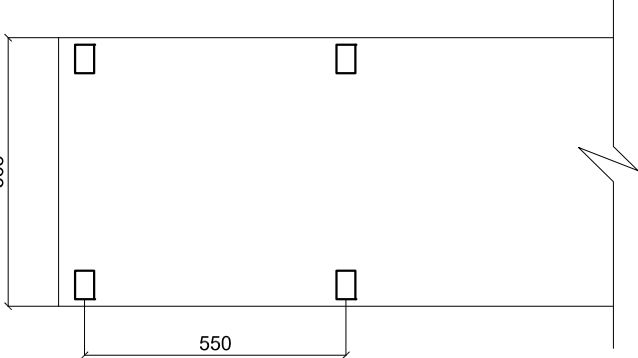

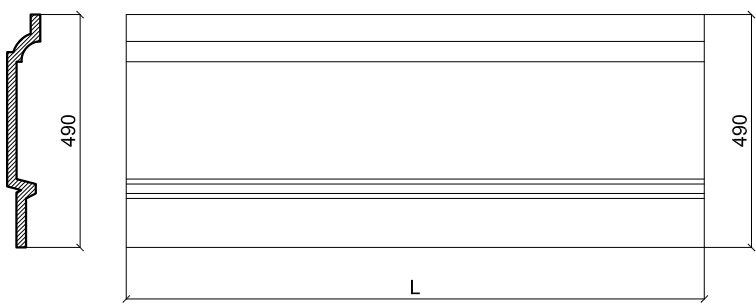
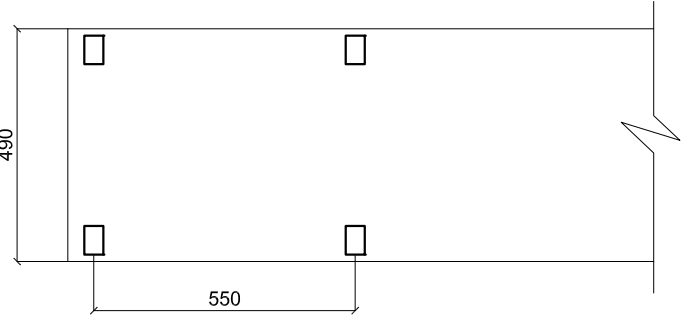
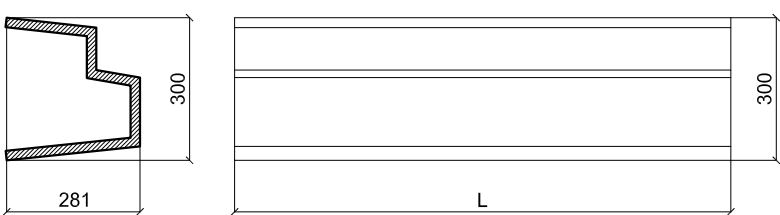
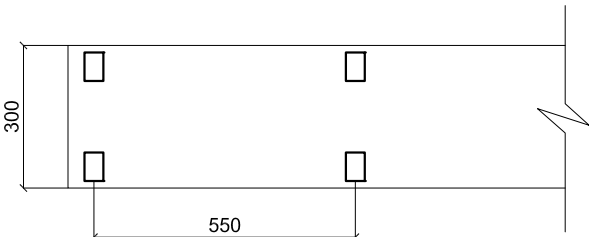

Поз.	Обозначение	Чертеж	Примечание
70.	Карниз КР-66	<p>Сечение Фронтальный вид</p>  <p>Схема расположения металлических пластин</p>	2328:
71.	Карниз КР-67	<p>Сечение Фронтальный вид</p>  <p>Схема расположения металлических пластин</p>	2330:
72.	Карниз КР-68	<p>Сечение Фронтальный вид</p>  <p>Схема расположения металлических пластин</p>	2489:

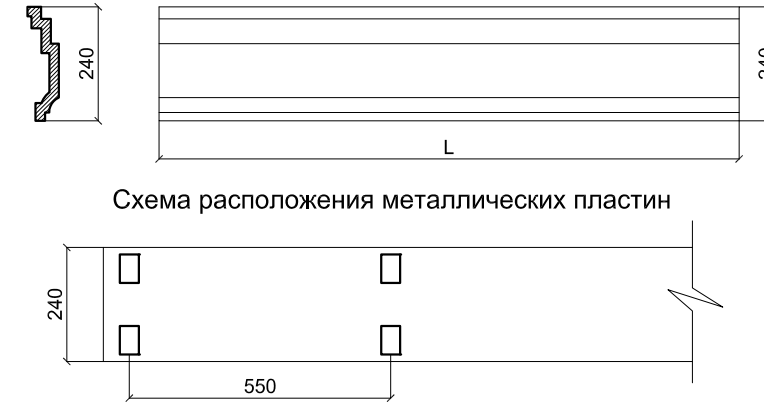
Поз.	Обозначение	Чертеж	Примечание
73.	Карниз КР-69	<p data-bbox="451 389 560 416">Сечение</p> <p data-bbox="758 389 978 416">Фронтальный вид</p>  <p data-bbox="555 736 1118 763">Схема расположения металлических пластин</p> 	2511:
74.	Карниз КР-70	<p data-bbox="451 1093 560 1120">Сечение</p> <p data-bbox="758 1093 978 1120">Фронтальный вид</p>  <p data-bbox="555 1554 1118 1581">Схема расположения металлических пластин</p> 	2536:

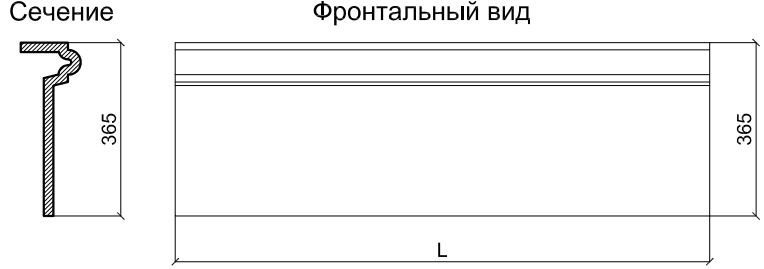
Поз.	Обозначение	Чертеж	Примечание
75.	Карниз КР-71	<p style="text-align: center;">Сечение Фронтальный вид</p>  <p style="text-align: center;">Схема расположения металлических пластин</p> 	2570:
76.	Карниз КР-72	<p style="text-align: center;">Сечение Фронтальный вид</p>  <p style="text-align: center;">Схема расположения металлических пластин</p> 	2572:

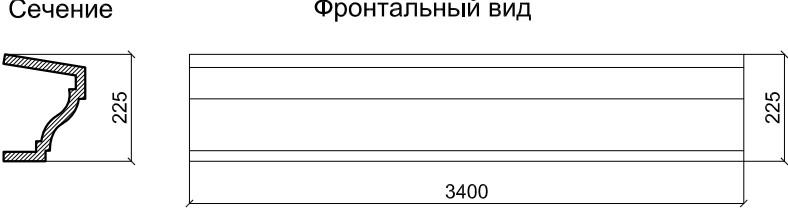
Поз.	Обозначение	Чертеж	Примечание
77.	Карниз КР-73	<p data-bbox="454 392 550 421">Сечение</p> <p data-bbox="758 392 981 421">Фронтальный вид</p>  <p data-bbox="566 817 1125 846">Схема расположения металлических пластин</p> 	2575:
78.	Карниз КР-74	<p data-bbox="454 1243 550 1272">Сечение</p> <p data-bbox="758 1243 981 1272">Фронтальный вид</p>  <p data-bbox="566 1635 1125 1664">Схема расположения металлических пластин</p> 	2599:

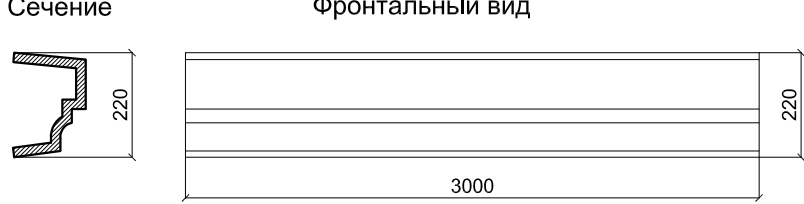
Поз.	Обозначение	Чертеж	Примечание
79.	Карниз KP-75	<p>Сечение Фронтальный вид</p>  <p>Схема расположения металлических пластин</p>	2601:
80.	Карниз KP-76/1	<p>Сечение Фронтальный вид</p>  <p>Схема расположения металлических пластин</p>	2603:
81.	Карниз KP-77	<p>Сечение Фронтальный вид</p>  <p>Схема расположения металлических пластин</p>	2614:

Поз.	Обозначение	Чертеж	Примечание
82.	Карниз КР-78	<p>Сечение</p>  <p>Фронтальный вид</p> <p>Схема расположения металлических пластин</p> 	2626:
83.	Карниз КР-79	<p>Сечение</p>  <p>Фронтальный вид</p> <p>Схема расположения металлических пластин</p> 	2685:
84.	Карниз КР-80	<p>Сечение</p>  <p>Фронтальный вид</p> <p>Схема расположения металлических пластин</p> 	2691:

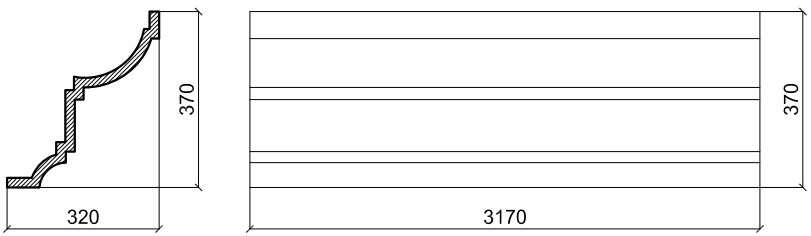
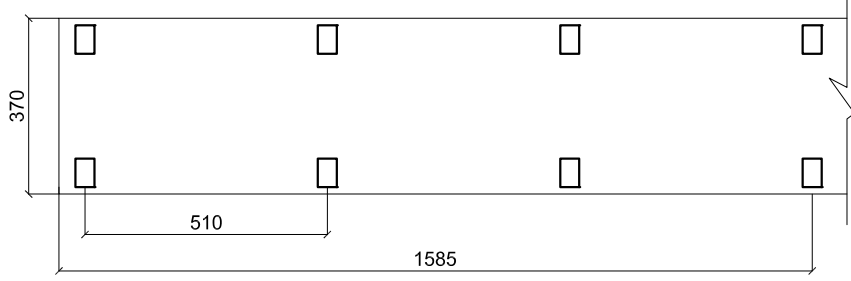
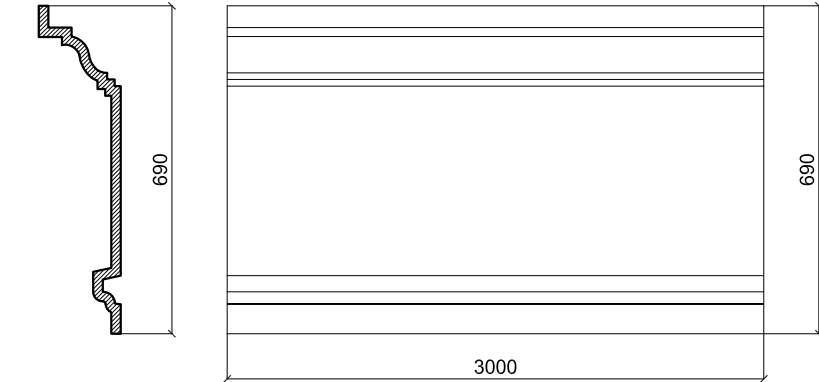
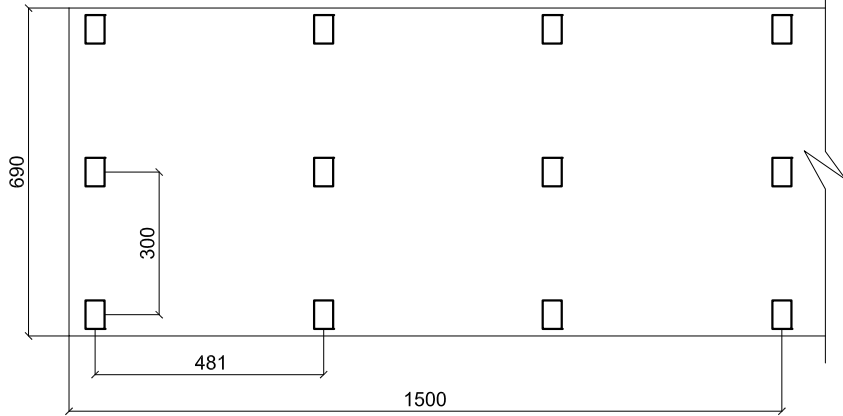
Поз.	Обозначение	Чертеж	Примечание
85.	Карниз КР-81	<p>Сечение</p>  <p>Фронтальный вид</p> <p>Схема расположения металлических пластин</p> 	2689:
86.	Карниз КР-82	<p>Сечение</p>  <p>Фронтальный вид</p> <p>Схема расположения металлических пластин</p> 	2694:

Поз.	Обозначение	Чертеж	Примечание
87.	Карниз КР-83	<p style="text-align: center;">Фронтальный вид</p>  <p style="text-align: center;">Сечение</p> <p style="text-align: center;">Схема расположения металлических пластин</p>	<p style="text-align: right;">1950:</p>

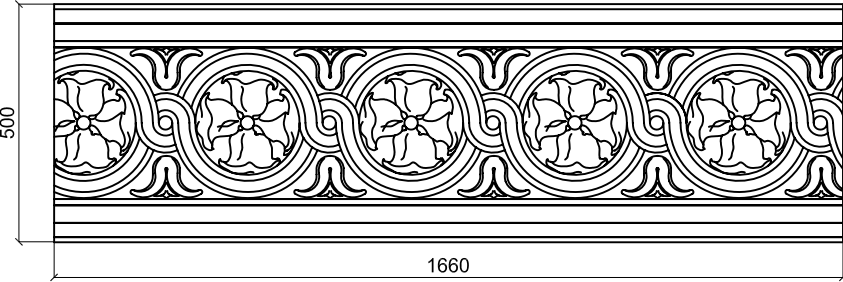
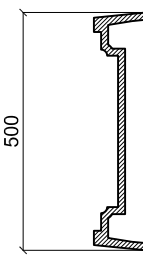
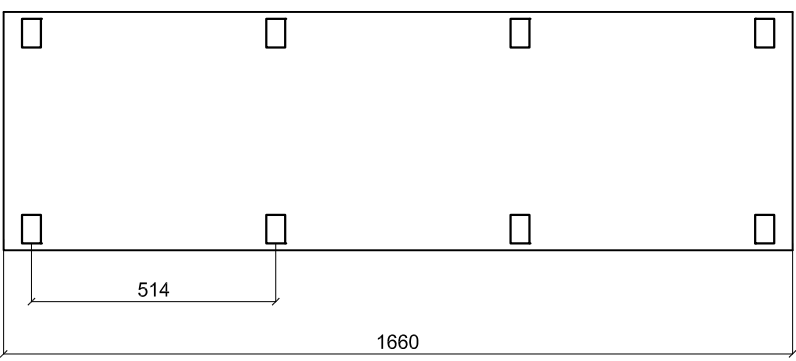
Поз.	Обозначение	Чертеж	Примечание
90.	Карниз КР-86	<p style="text-align: center;">Фронтальный вид</p>  <p style="text-align: center;">Сечение</p>  <p style="text-align: center;">Схема расположения металлических пластин</p> 	1947:

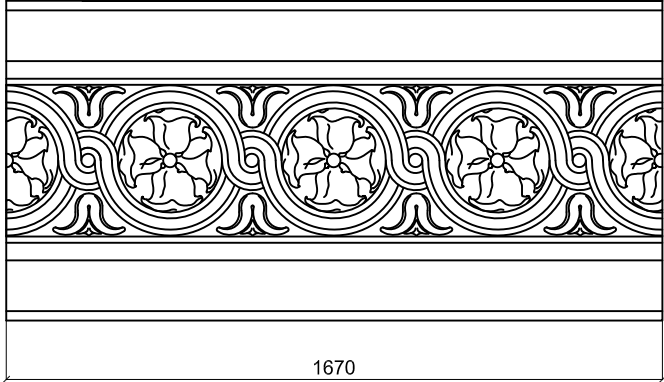
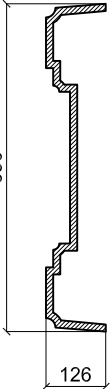
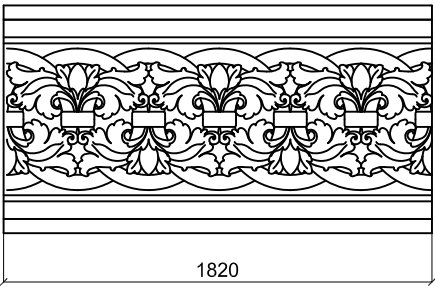
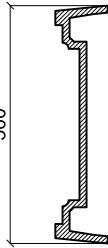
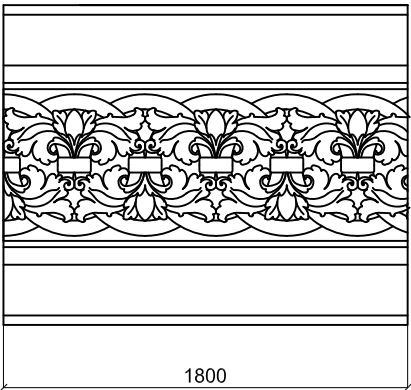
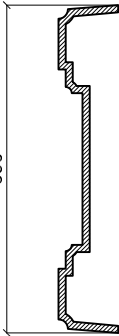
Поз.	Обозначение	Чертеж		Примечание
91.	Карниз КР-87/1	<p style="text-align: center;">Фронтальный вид</p>  <p style="text-align: center;">1670</p>	<p style="text-align: center;">Сечение</p>  <p style="text-align: center;">690 126</p>	1998:
92.	Карниз КР-88	<p style="text-align: center;">Фронтальный вид</p>  <p style="text-align: center;">1820</p>	<p style="text-align: center;">Сечение</p>  <p style="text-align: center;">500</p>	2002:
93.	Карниз КР-88/1	<p style="text-align: center;">Фронтальный вид</p>  <p style="text-align: center;">1800</p>	<p style="text-align: center;">Сечение</p>  <p style="text-align: center;">690</p>	2007:

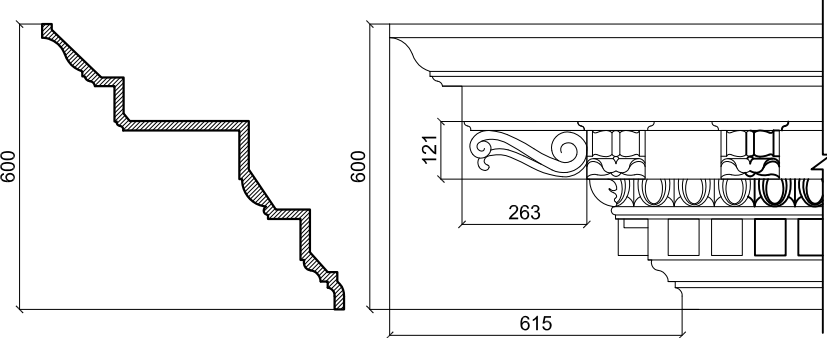
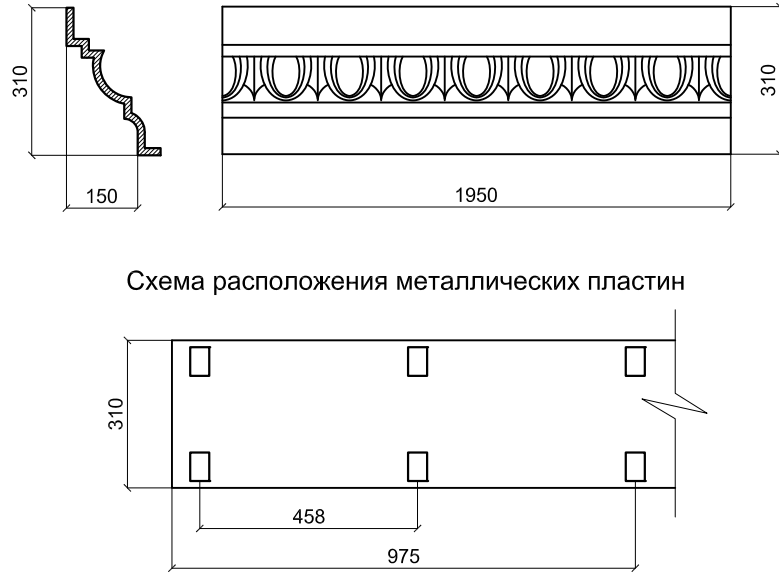
Поз.	Обозначение	Чертеж	Примечание
94.	Карниз КР-89	<p style="text-align: center;">Сечение Фронтальный вид</p> 	2154:
95.	Карниз КР-90	<p style="text-align: center;">Сечение Фронтальный вид</p>  <p style="text-align: center;">Схема расположения металлических пластин</p>	1916:

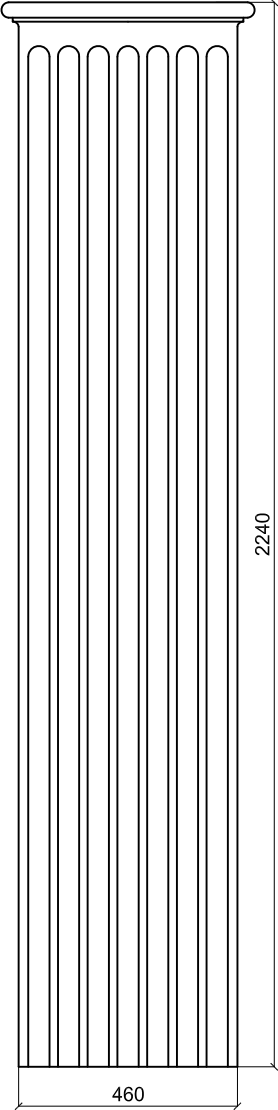
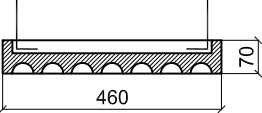
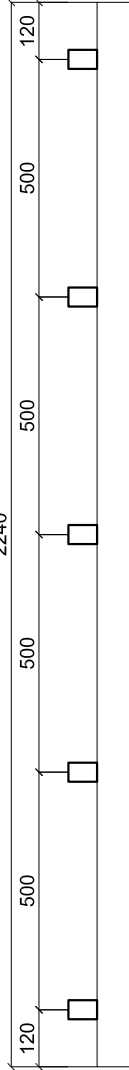
Поз.	Обозначение	Чертеж		Примечание
96.	Пилястра Пл-1	<p data-bbox="507 394 735 421">Фронтальный вид</p>  <p data-bbox="560 1675 667 1702">Сечение</p> 	<p data-bbox="943 394 1066 421">Вид сбоку</p> 	<p data-bbox="1406 1944 1469 1971">1848:</p>

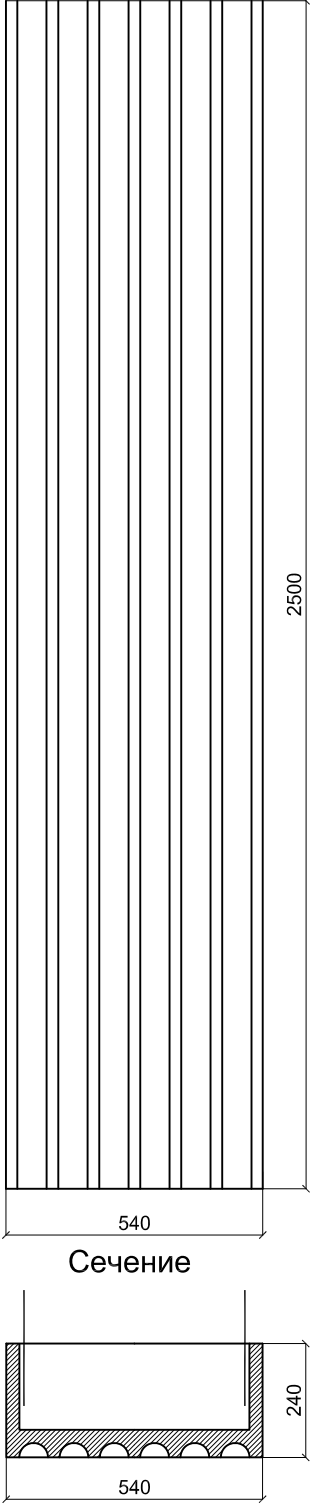
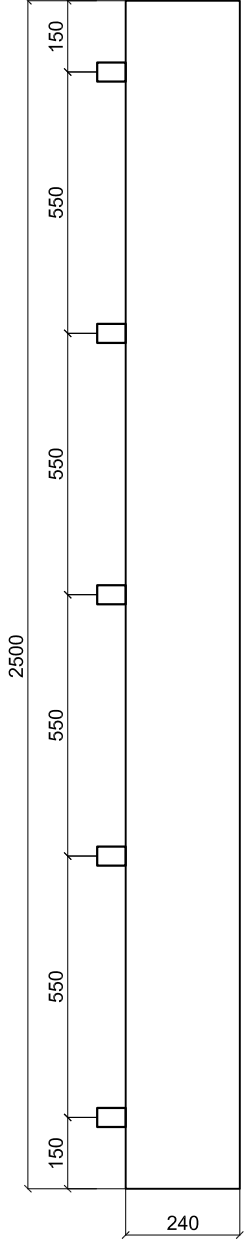
Поз.	Обозначение	Чертеж		Примечание
97.	Пилястра Пл-2	<p data-bbox="515 394 738 421">Фронтальный вид</p> 	<p data-bbox="979 394 1107 421">Вид сбоку</p> 	<p data-bbox="1402 1946 1469 1973">1852:</p>

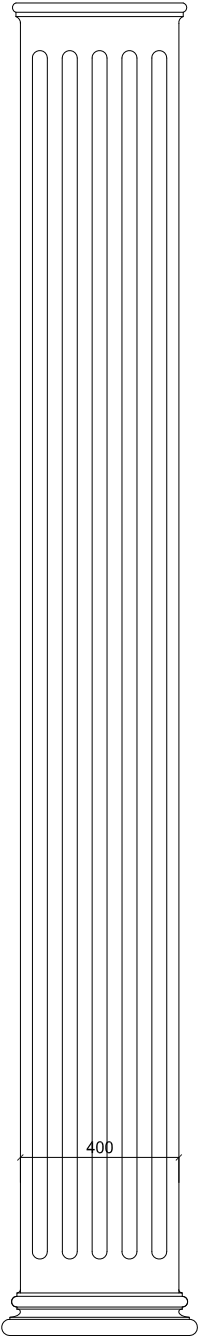
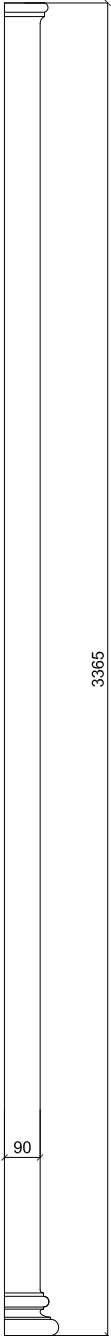
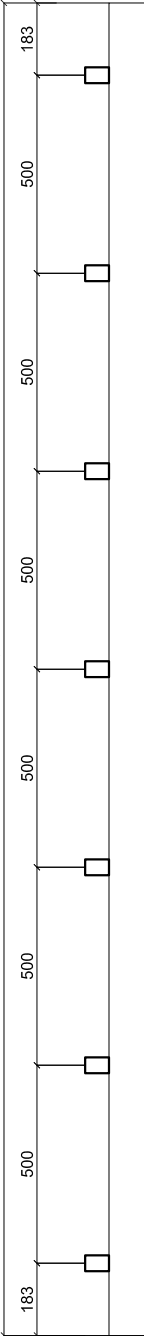
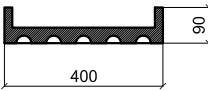
Поз.	Обозначение	Чертеж			Примечание
98.	Пилястра Пл-3	<p>Фронтальный вид</p>  <p>400</p> <p>3365</p>	<p>Вид сбоку</p>  <p>90</p> <p>3365</p>	<p>Схема расположения металлических пластин</p>  <p>183</p> <p>500</p> <p>500</p> <p>500</p> <p>500</p> <p>500</p> <p>500</p> <p>500</p> <p>500</p> <p>500</p> <p>183</p>	<p>1964:</p>
		<p>Сечение</p>  <p>400</p> <p>90</p>			

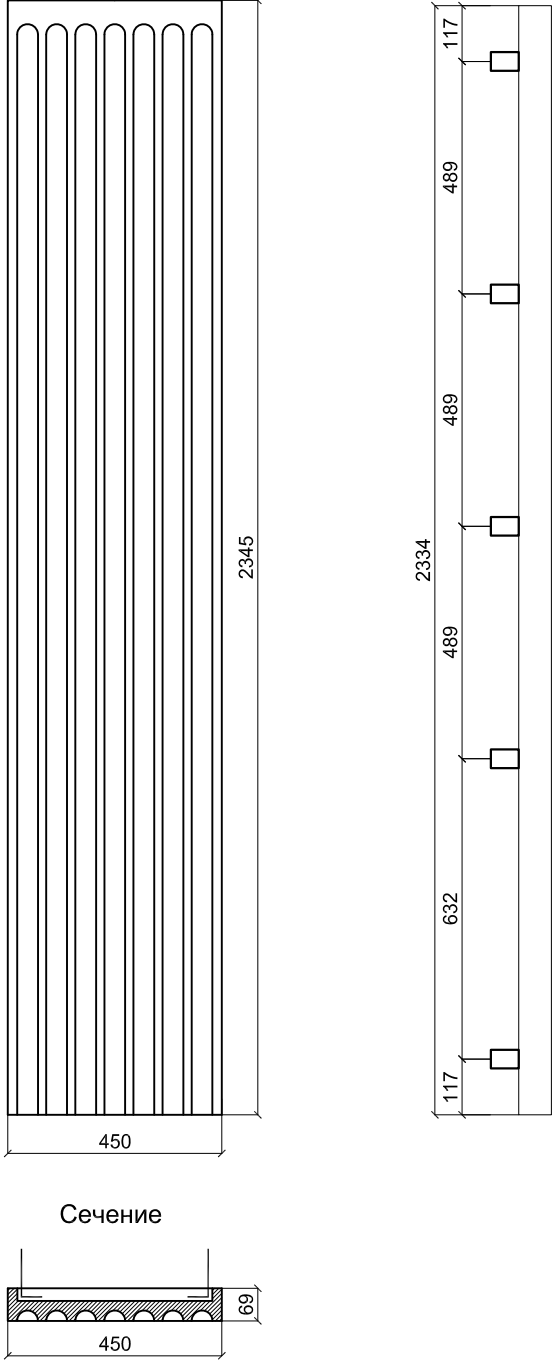
Поз.	Обозначение	Чертеж		Примечание	
99.	Пилястра Пл-4	<p style="text-align: center;">Фронтальный вид</p>  <p style="text-align: center;">Сечение</p>		<p style="text-align: center;">Схема расположения металлических пластин</p> <p style="text-align: center;">Вид сбоку</p>	<p style="text-align: right;">2092:</p>

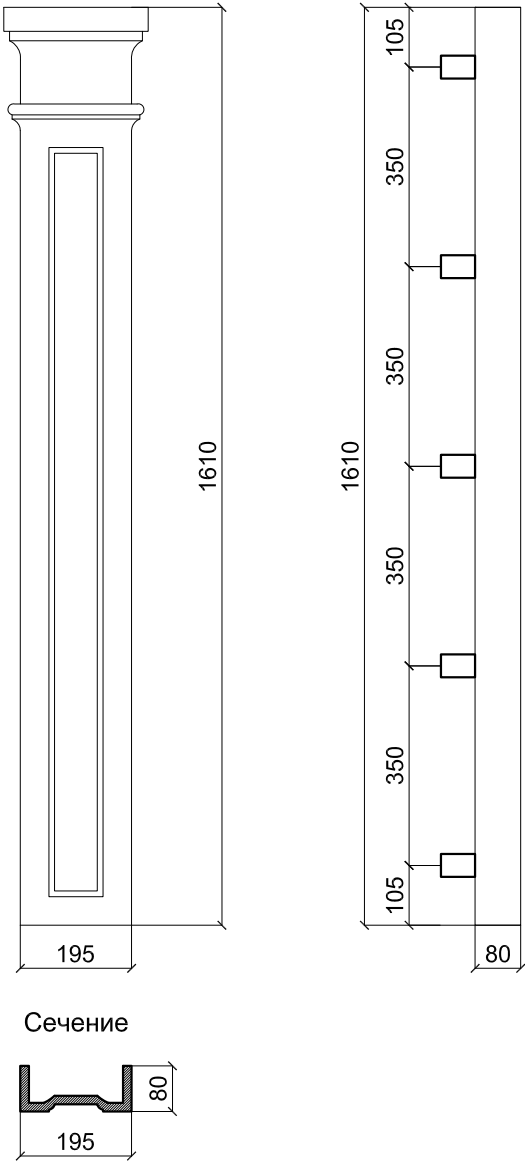
Поз.	Обозначение	Чертеж	Примечание
100.	Пилястра Пл-5	<p style="text-align: center;">Фронтальный вид</p>  <p style="text-align: center;">Сечение</p>	1882:

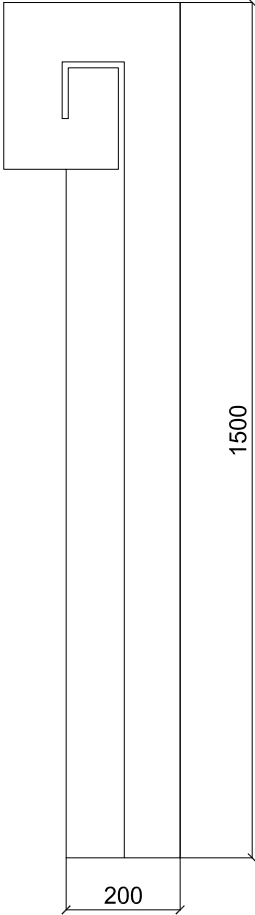
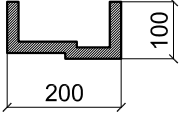
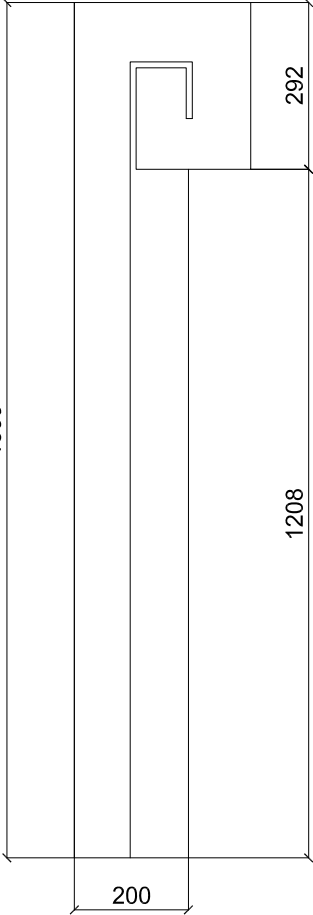
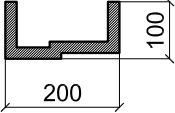
Поз.	Обозначение	Чертеж	Примечание
101.	Пилястра Пл-6	<div style="display: flex; justify-content: space-around;"> <div style="text-align: center;"> <p>Фронтальный вид Левый</p>  <p>Сечение</p>  </div> <div style="text-align: center;"> <p>Фронтальный вид Правый</p>  <p>Сечение</p>  </div> </div>	1895:

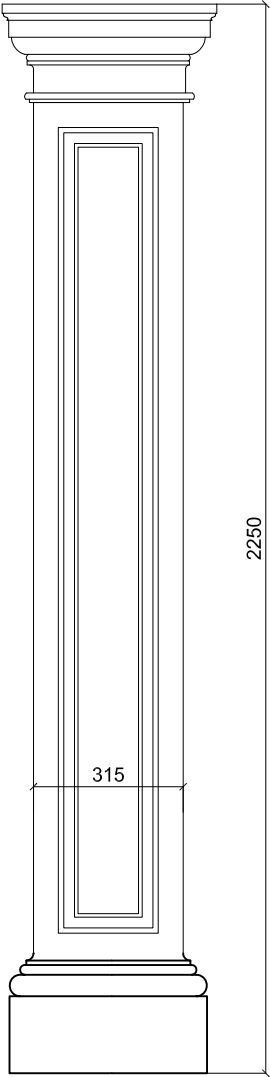
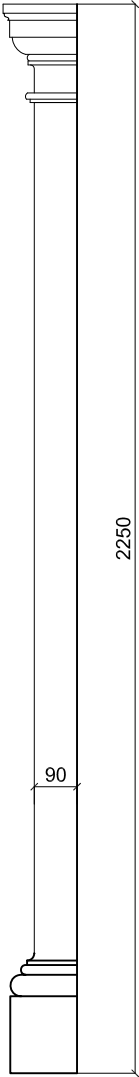
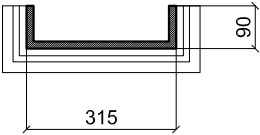
Поз.	Обозначение	Чертеж		Примечание
102.	Пилястра Пл-7	<p data-bbox="564 389 788 421">Фронтальный вид</p>  <p data-bbox="804 1039 826 1084">2250</p> <p data-bbox="651 1285 692 1308">315</p>	<p data-bbox="935 389 1062 421">Вид сбоку</p>  <p data-bbox="1034 1039 1056 1084">2250</p> <p data-bbox="963 1285 989 1308">90</p>	
		<p data-bbox="628 1682 724 1704">Сечение</p>  <p data-bbox="804 1760 826 1783">90</p> <p data-bbox="651 1850 692 1872">315</p>		

1914:

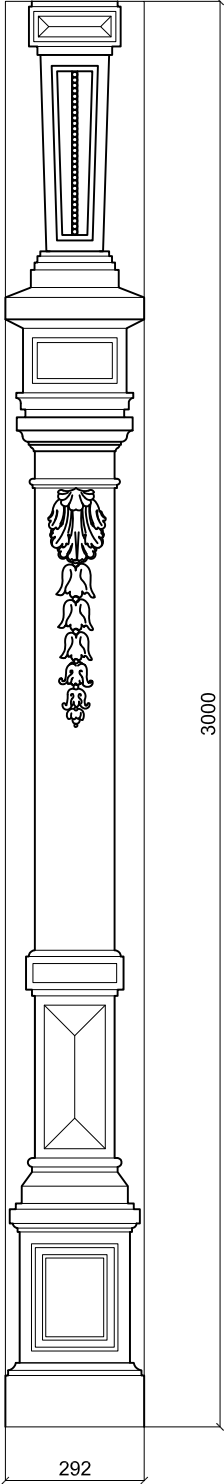
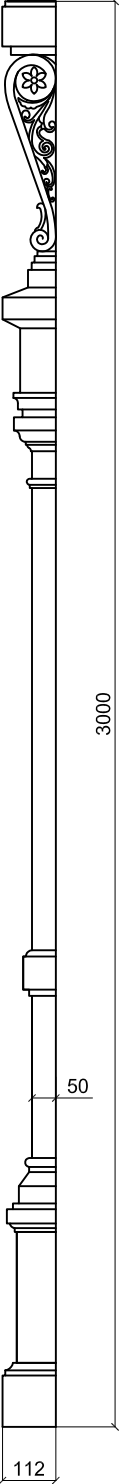
Поз.	Обозначение	Чертеж		Примечание
103.	Пилястра Пл-8	<p data-bbox="518 392 742 414" style="text-align: center;">Фронтальный вид</p> 	<p data-bbox="981 392 1109 414" style="text-align: center;">Вид сбоку</p> 	<p data-bbox="1404 1937 1476 1982">1983:</p>

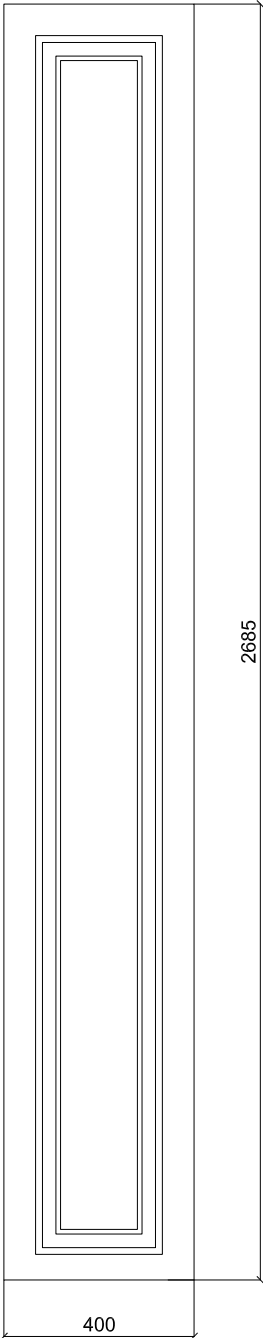
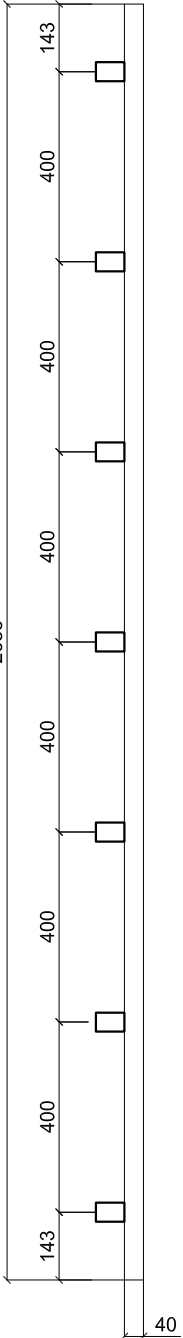
Поз.	Обозначение	Чертеж		Примечание
104.	Пилястра Пл-9	<p style="text-align: center;">Фронтальный вид</p> 	<p style="text-align: center;">Схема расположения металлических пластин</p> 	<p style="text-align: right;">2016:</p>

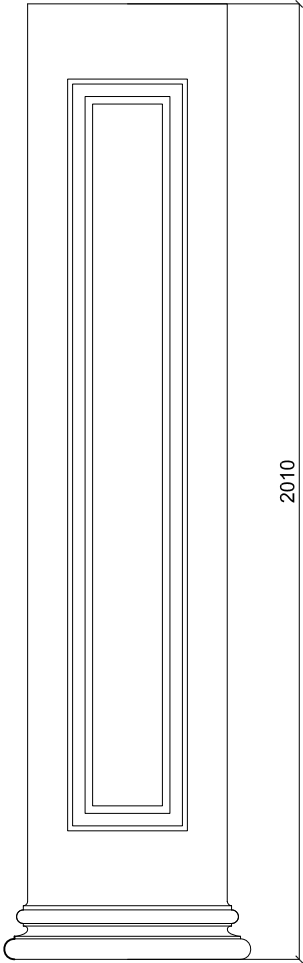
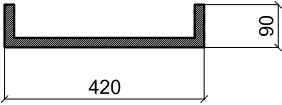
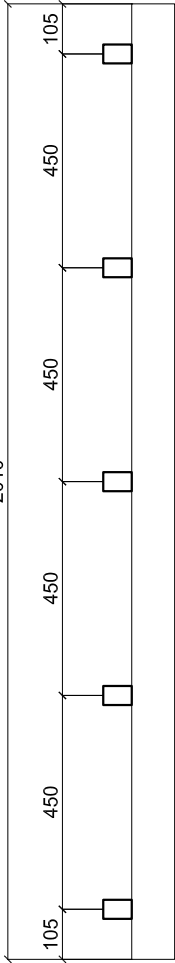
Поз.	Обозначение	Чертеж		Примечание
105.	Пилястра Пл-10	<p data-bbox="555 394 775 421">Фронтальный вид</p>  	<p data-bbox="927 394 1219 454">Схема расположения металлических пластин</p> 	<p data-bbox="1369 1928 1442 1955">2140:</p>

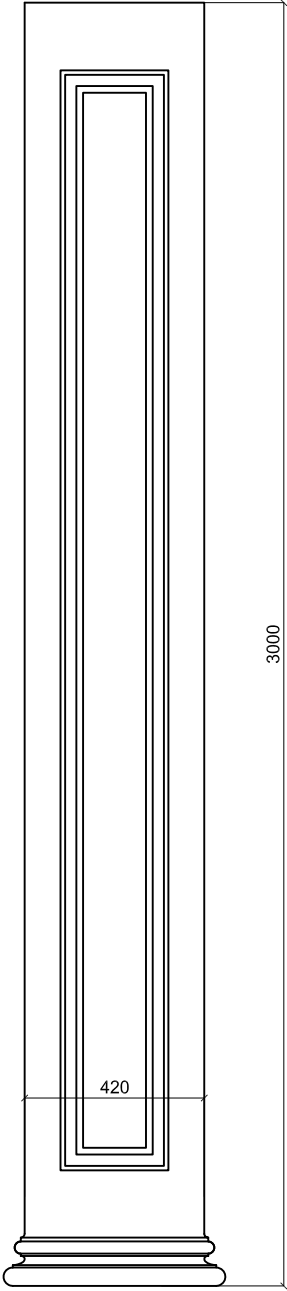
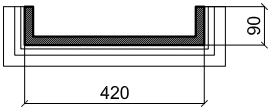
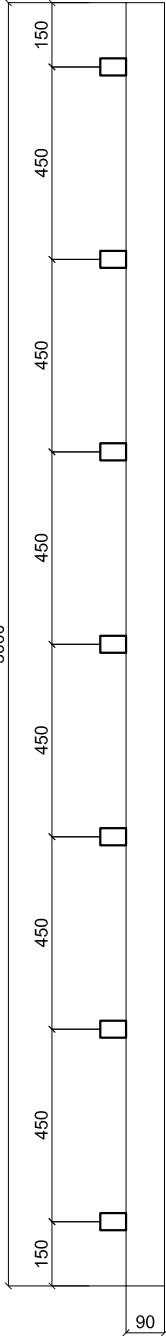
Поз.	Обозначение	Чертеж		Примечание
106.	Пилястра Пл-11	<p style="text-align: center;">Фронтальный вид</p>  <p style="text-align: center;">Сечение</p> 	<p style="text-align: center;">Вид сбоку</p> 	<p style="text-align: right;">2020:</p>

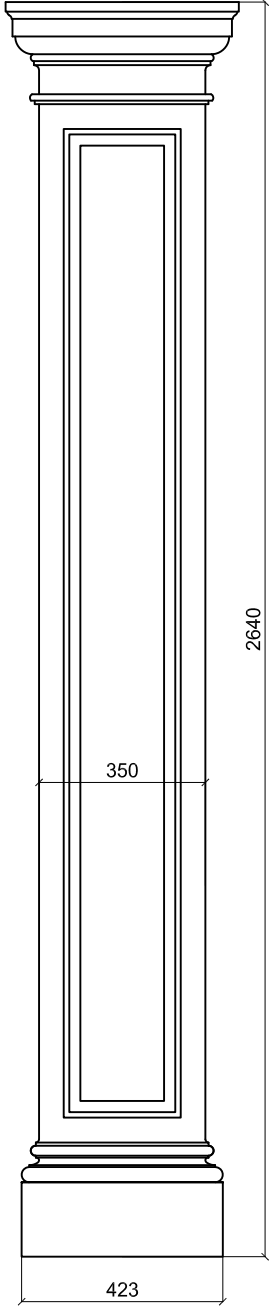
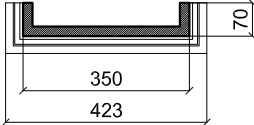
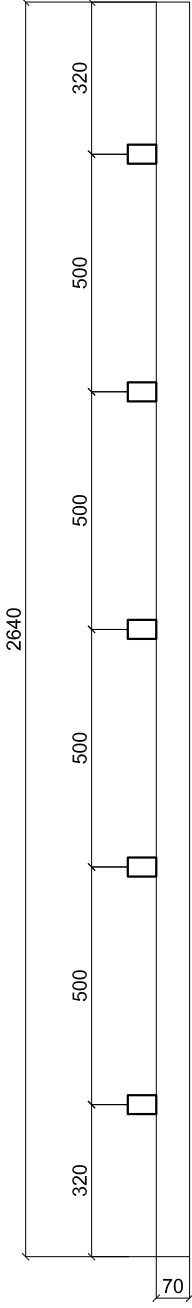
Поз.	Обозначение	Чертеж		Примечание
107.	Пилястра Пл-12	<p data-bbox="547 398 769 427">Фронтальный вид</p>  <p data-bbox="582 1809 692 1839">Сечение</p> 	<p data-bbox="884 398 1177 454">Схема расположения металлических пластин</p> 	<p data-bbox="1377 1939 1437 1968">2241</p>

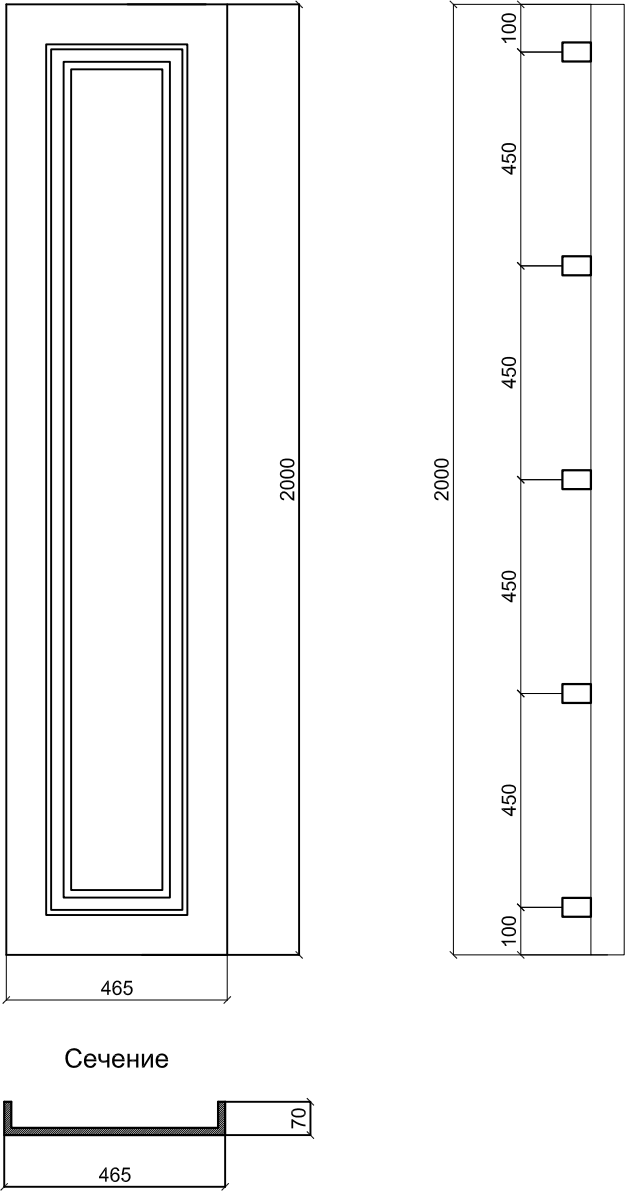
Поз.	Обозначение	Чертеж	Примечание
108.	Пилястра Пл-13	<p style="text-align: center;">Фронтальный вид</p>  <p style="text-align: center;">Сечение</p>	<p style="text-align: center;">Схема расположения металлических пластин</p>
			2285

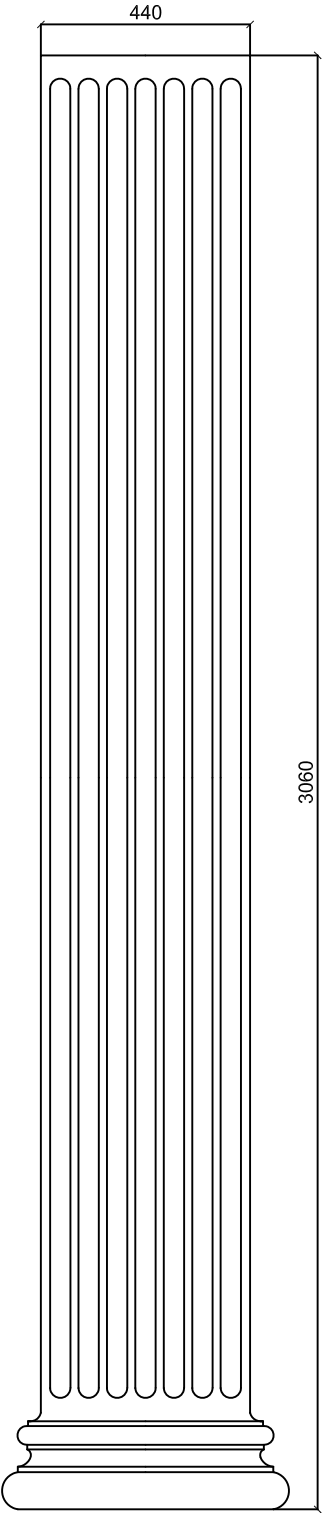
Поз.	Обозначение	Чертеж	Примечание
109.	Пилястра Пл-14	<p data-bbox="738 398 959 427">Фронтальный вид</p>  <p data-bbox="810 465 847 488">440</p> <p data-bbox="978 1220 1002 1265">3060</p> <p data-bbox="1378 1928 1441 1957">2300</p>	

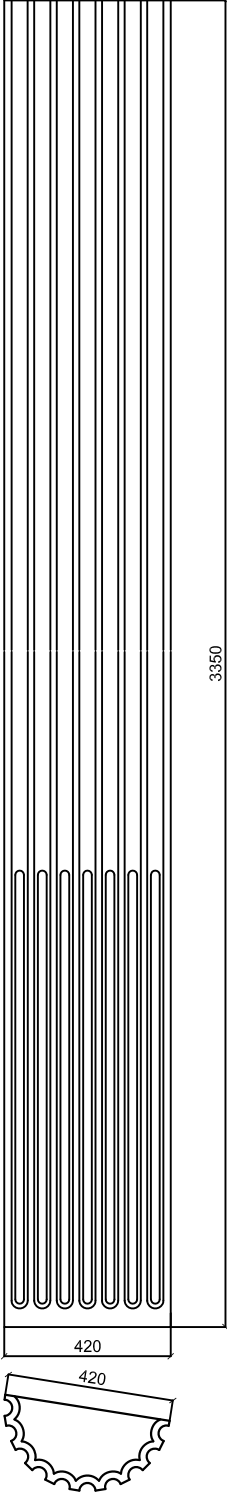

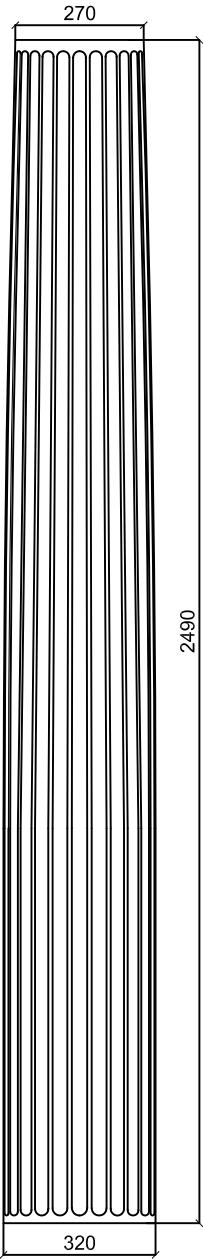
Поз.	Обозначение	Чертеж	Примечание
110.	Пилястра Пл-15	<p data-bbox="738 398 959 427">Фронтальный вид</p>  <p data-bbox="927 1128 943 1167">3350</p> <p data-bbox="794 1821 826 1843">420</p> <p data-bbox="802 1854 834 1877">420</p>	2302

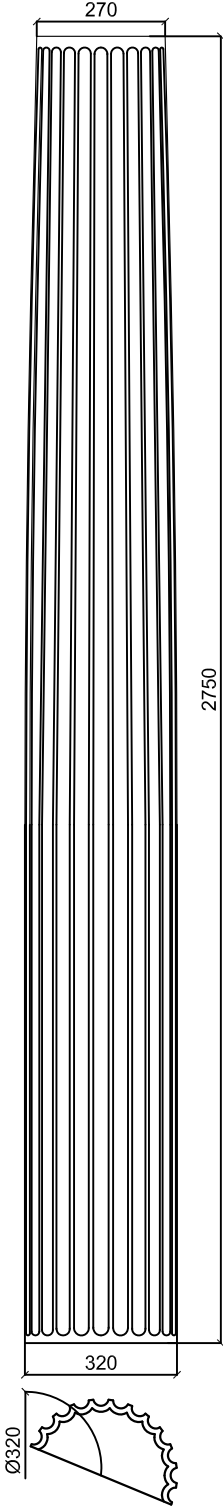
Поз.	Обозначение	Чертеж	Примечание
111.	Пилястра Пл-16	<p data-bbox="738 398 959 427">Фронтальный вид</p>  <p data-bbox="774 1787 884 1816">Сечение</p>	2304

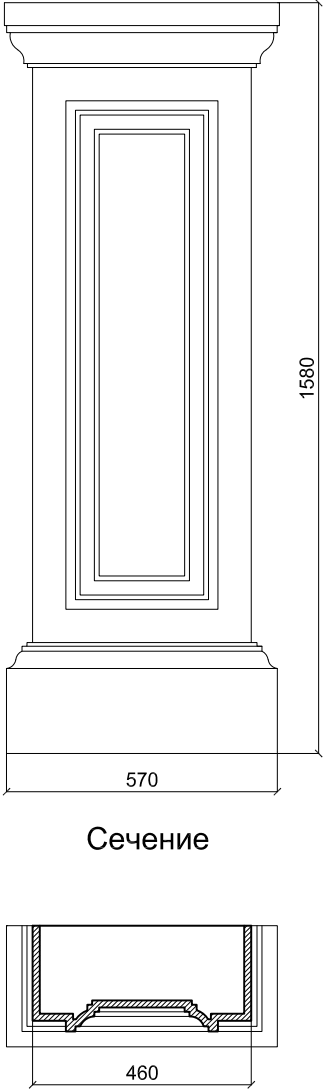
Поз.	Обозначение	Чертеж	Примечание
112.	Пилястра Пл-17	<p data-bbox="738 398 959 427">Фронтальный вид</p>  <p data-bbox="805 459 845 481">270</p> <p data-bbox="917 1120 949 1176">2750</p> <p data-bbox="805 1803 845 1825">320</p> <p data-bbox="726 1881 758 1937">Ø320</p>	2306

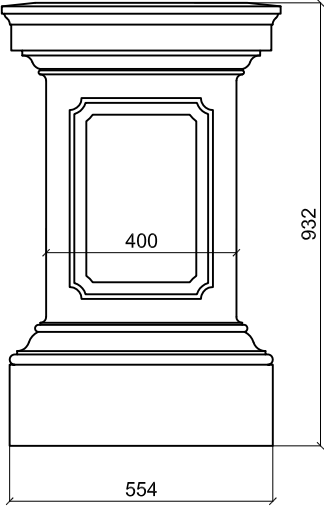
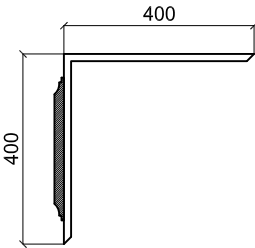
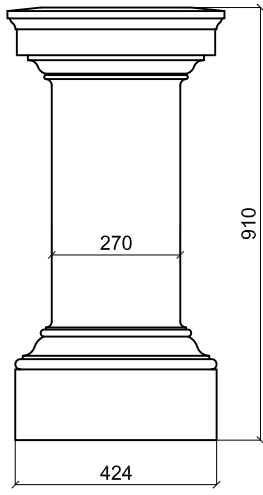
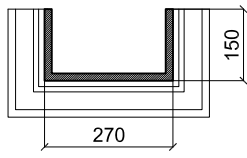
Поз.	Обозначение	Чертеж	Примечание
113.	Тумба ТБ-1	<p data-bbox="715 591 935 618" style="text-align: center;">Фронтальный вид</p>  <p data-bbox="778 1547 903 1574" style="text-align: center;">Сечение</p>	1857:

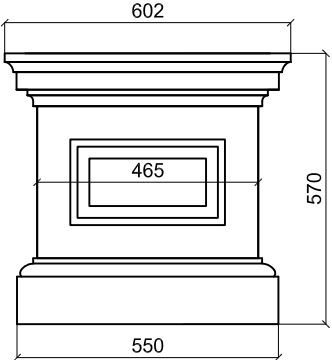
Поз.	Обозначение	Чертеж		Примечание
114.	Тумба Тб-2	<p style="text-align: center;">Фронтальный вид</p> 	<p style="text-align: center;">Сечение</p> 	1991:
115.	Тумба Тб-3	<p style="text-align: center;">Фронтальный вид</p> 	<p style="text-align: center;">Сечение</p> 	1992:

Поз.	Обозначение	Чертеж	Примечание
116.	Тумба Тб-4	<p style="text-align: center;">Фронтальный вид</p> 	2254
117.	Тумба Тб-5	<p style="text-align: center;">Фронтальный вид</p>  <p style="text-align: center;">Сечение</p>	2268

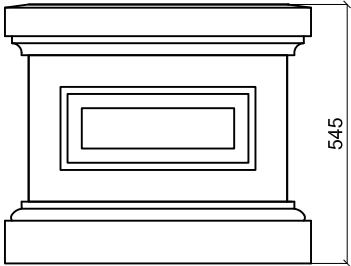
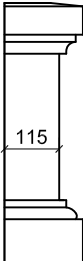
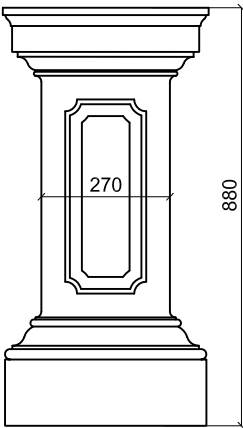
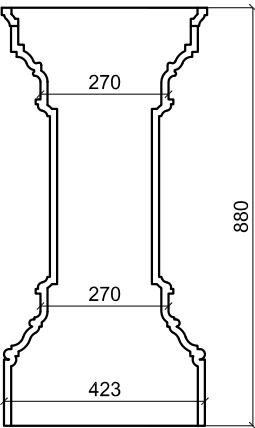
Поз.	Обозначение	Чертеж		Примечание
118.	Тумба Тб-6	<p style="text-align: center;">Фронтальный вид</p> 	<p style="text-align: center;">Вид сбоку</p> 	2246
119.	Тумба Тб-7	<p style="text-align: center;">Фронтальный вид</p> 	<p style="text-align: center;">Сечение</p> 	2283

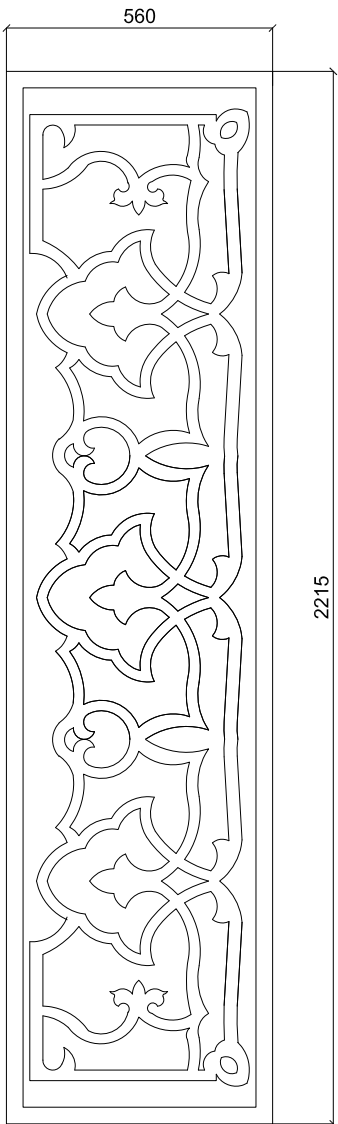
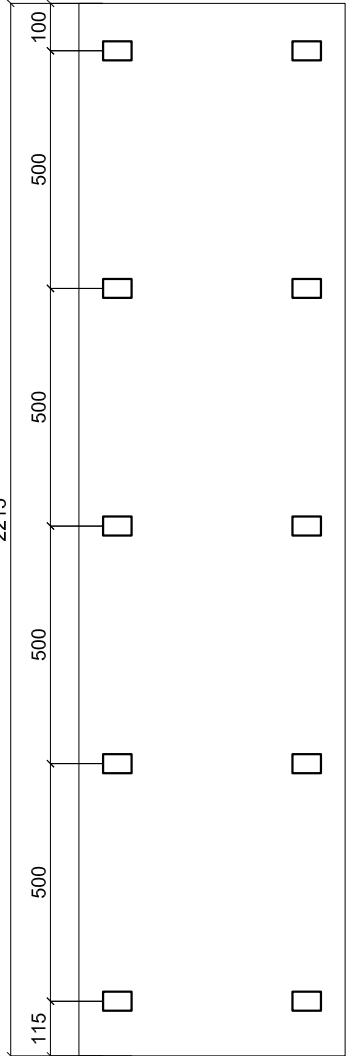
Поз.	Обозначение	Чертеж		Примечание
120.	Декор. элемент Дэ-1	<p data-bbox="480 394 703 421">Фронтальный вид</p> 	<p data-bbox="895 394 1190 450">Схема расположения металлических пластин</p> 	<p data-bbox="1401 1944 1469 1973">1859:</p>

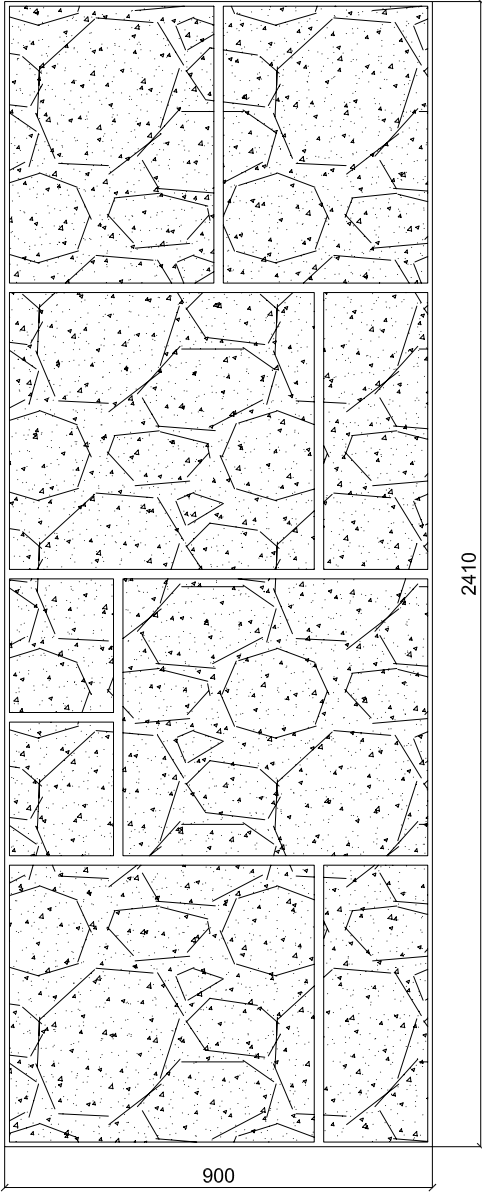
Поз.	Обозначение	Чертеж	Примечание
121.	Декоративная плита Дп-1	<p style="text-align: center;">Фронтальный вид</p>  <p style="text-align: center;">900</p> <p style="text-align: right;">2410</p>	1880:

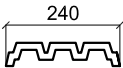
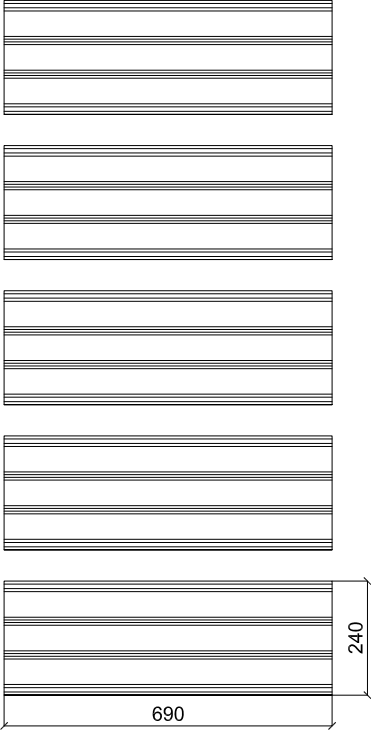
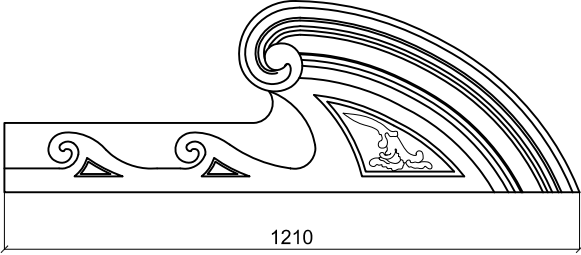
Поз.	Обозначение	Чертеж		Примечание
122.	Декоративная плита Дп-2	<p>Сечение</p> 	<p>Фронтальный вид</p> 	1897:
123.	Декор. элемент Дэ-2	<p>Фронтальный вид</p> 		2236

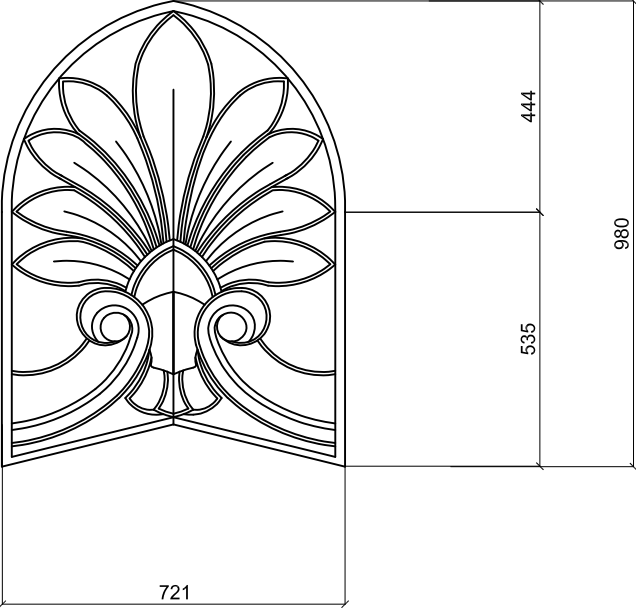
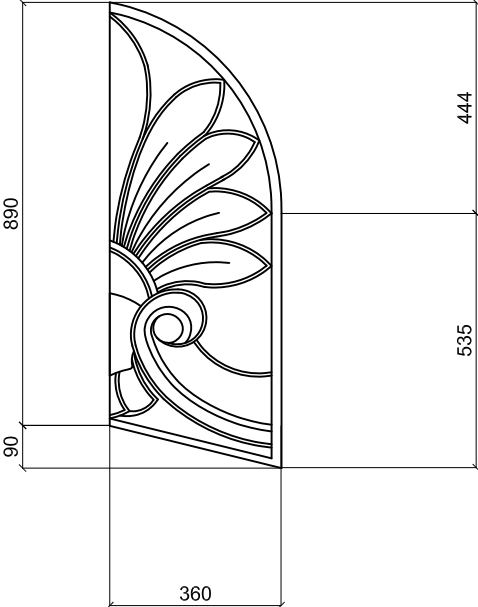
Поз.	Обозначение	Чертеж	Примечание
124.	Декор. элемент Дэ-3	<p style="text-align: center;">Фронтальный вид</p> 	2274
125.	Декор. элемент Дэ-3/1	<p style="text-align: center;">Фронтальный вид</p> 	2262

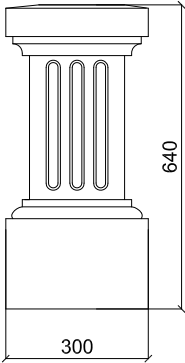
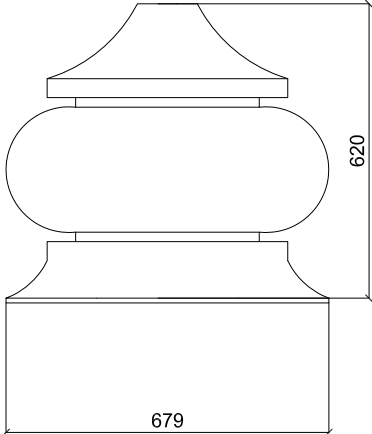
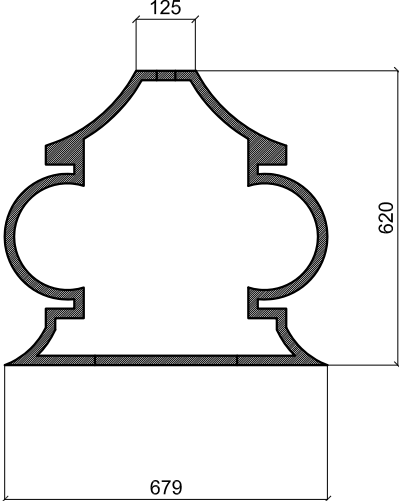
Поз.	Обозначение	Чертеж	Примечание
126.	Декор. элемент Дэ-4	<p style="text-align: center;">Фронтальный вид</p> 	2278
127.	Декор. элемент Дэ-5	<div style="display: flex; justify-content: space-around;"> <div style="text-align: center;"> <p>Фронтальный вид</p>  </div> <div style="text-align: center;"> <p>Сечение</p>  </div> </div>	2280

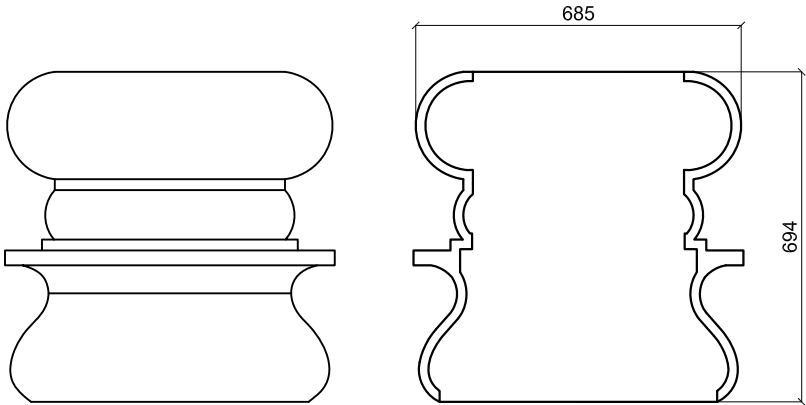
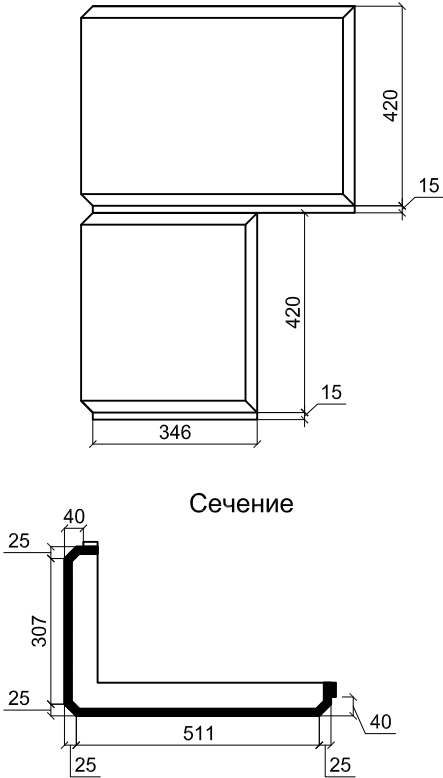
Поз.	Обозначение	Чертеж	Примечание
128.	Декор. элемент Дэ-5/1	<p style="text-align: center;">Фронтальный вид Сечение</p> 	2281
129.	Угловой камень	<p style="text-align: center;">Фронтальный вид</p>  <p style="text-align: center;">Сечение</p>	2243

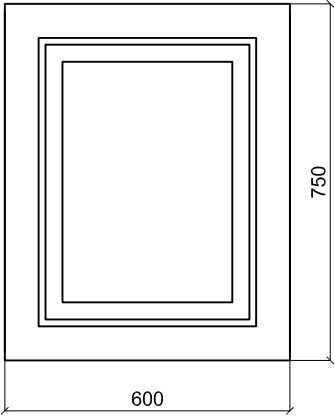
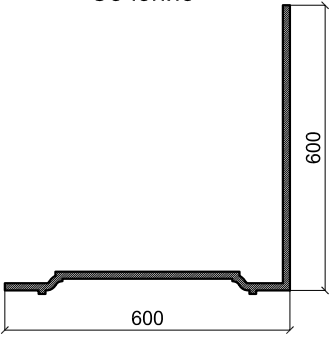
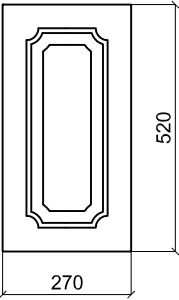
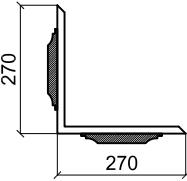
Поз.	Обозначение	Чертеж	Примечание
130.	Декор плита Дп-3	<p style="text-align: center;">Фронтальный вид</p>  <p style="text-align: center;">Сечение</p> 	1994:
131.	Декор плита Дп-4	<p style="text-align: center;">Фронтальный вид</p>  <p style="text-align: center;">Сечение</p> 	1996:

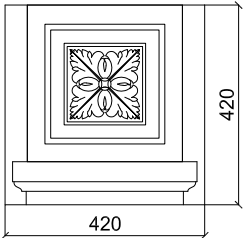
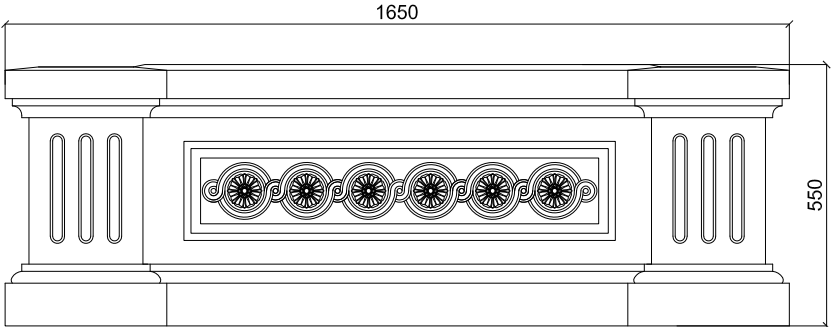
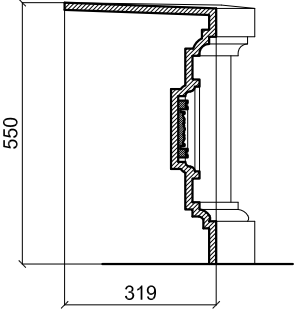
Поз.	Обозначение	Чертеж	Примечание
132.	Декор Д-1	<p style="text-align: center;">Фронтальный вид</p> 	1971:
133.	Подоконник Пд-1	<p style="text-align: center;">Фронтальный вид</p>  <p style="text-align: center;">Сечение</p> 	1923:

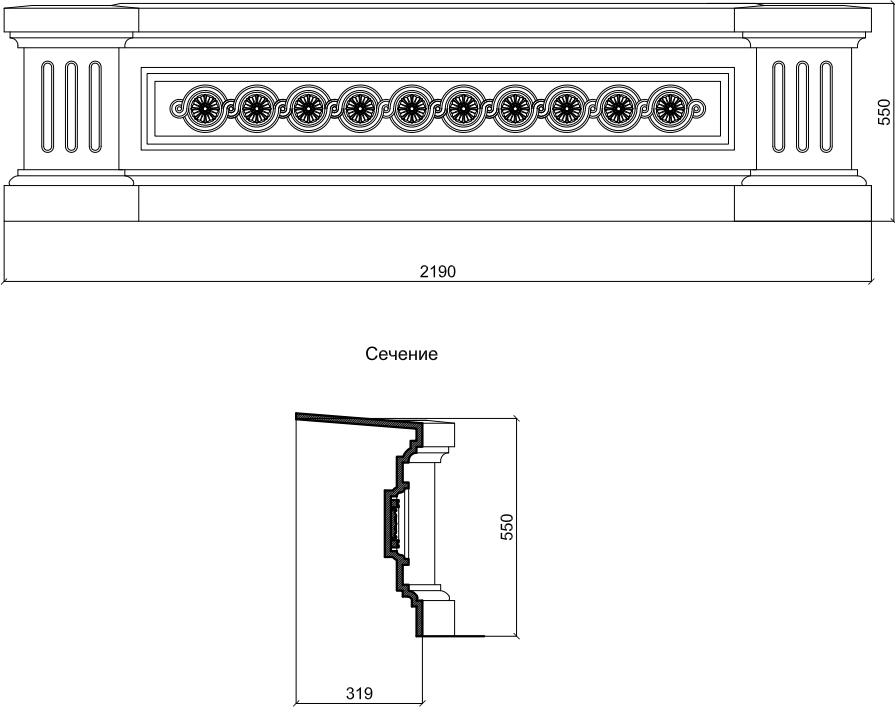
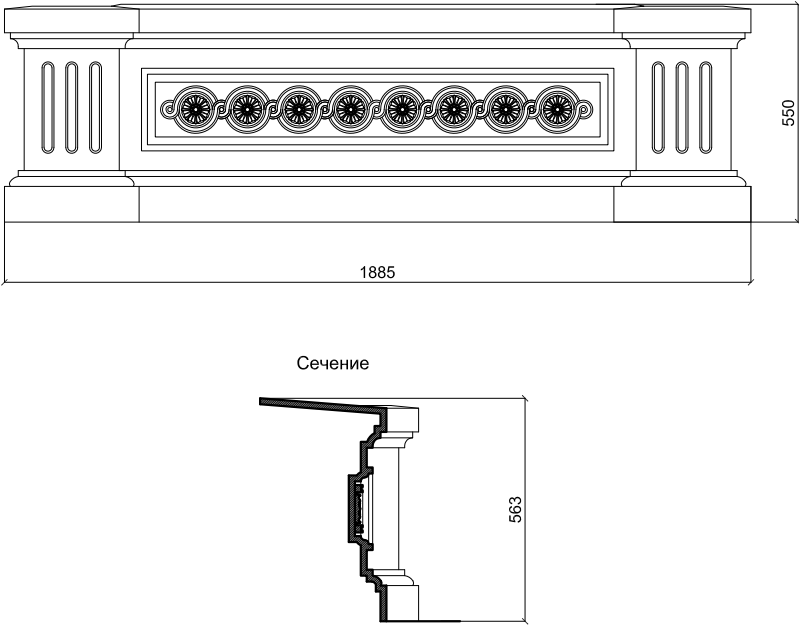
Поз.	Обозначение	Чертеж	Примечание
134.	Подоконник Пд-1/1	<p style="text-align: center;">Фронтальный вид</p> 	1956:
135.	Подоконник Пд-1/2	<p style="text-align: center;">Фронтальный вид</p> 	1969:

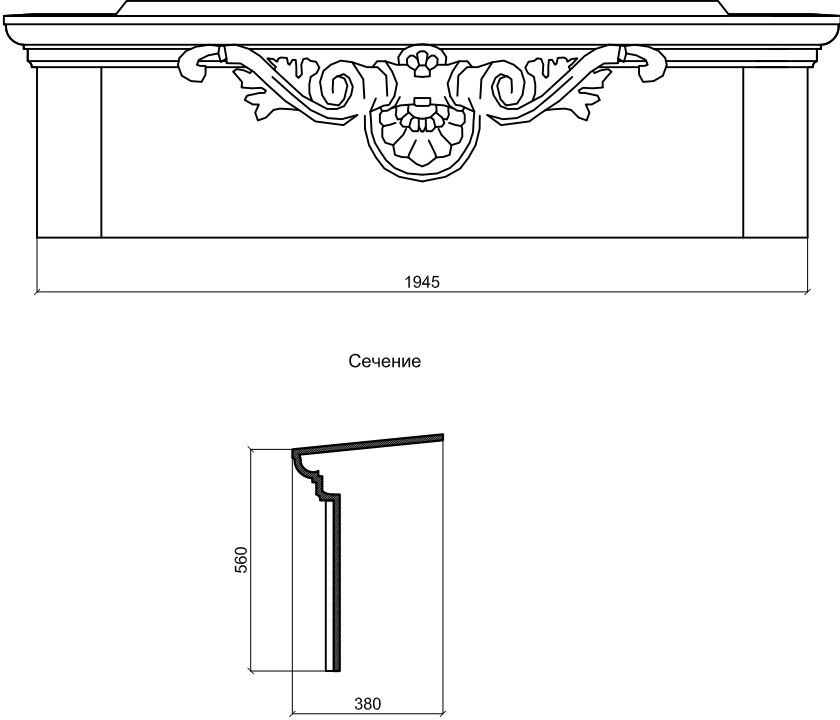
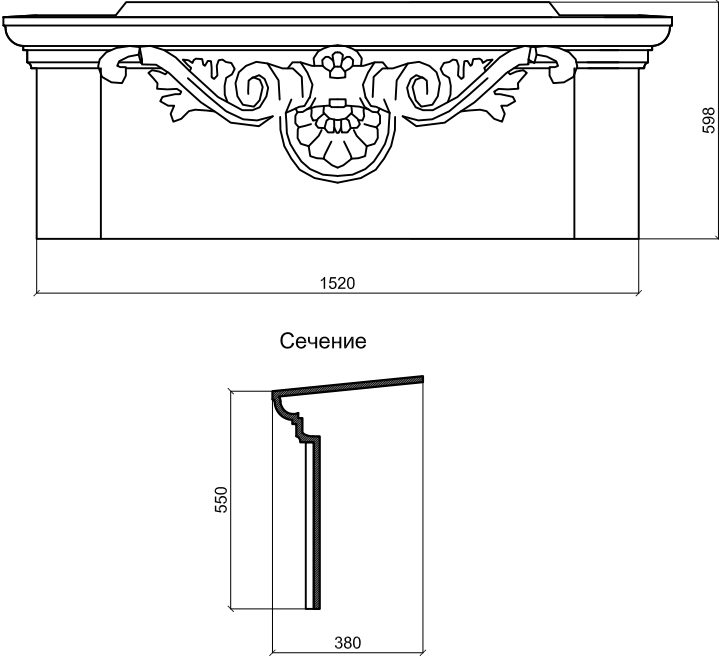
Поз.	Обозначение	Чертеж	Примечание
136.	Подоконник Пд-2	<p data-bbox="715 315 895 342">Фронтальный вид</p>  <p data-bbox="767 734 842 761">Сечение</p>	1936:
137.	Подоконник Пд-2/1	<p data-bbox="703 1249 884 1276">Фронтальный вид</p>  <p data-bbox="767 1648 842 1675">Сечение</p>	2014:

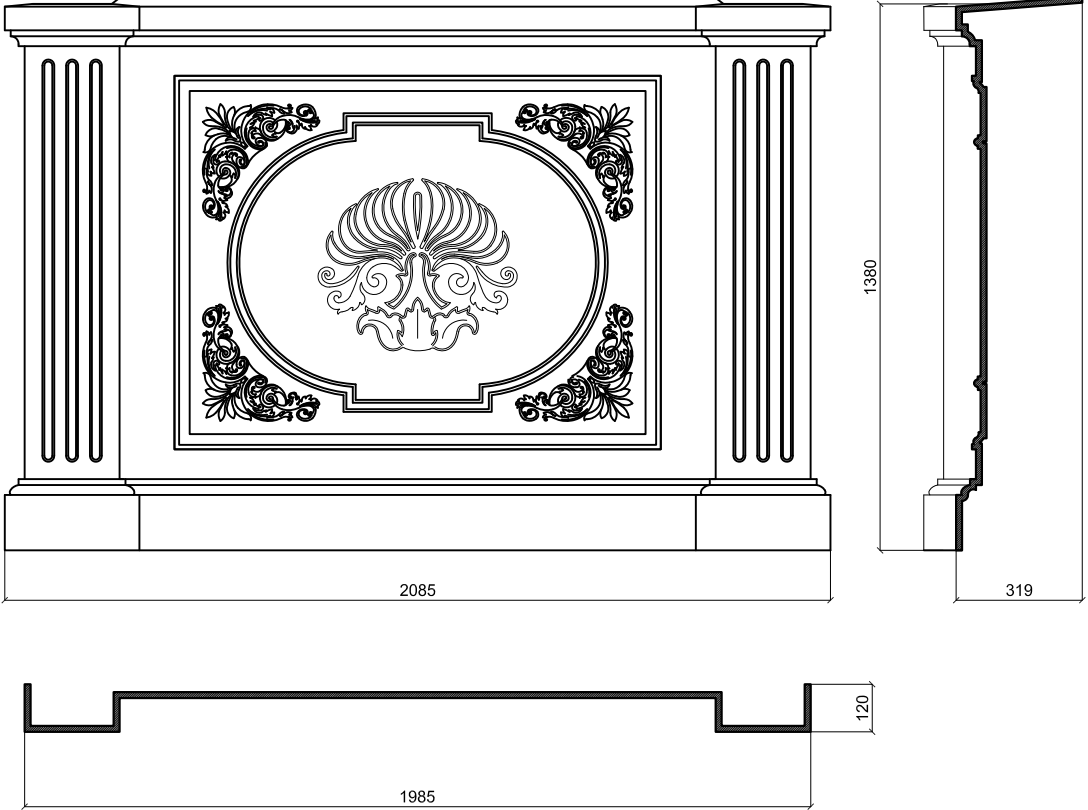
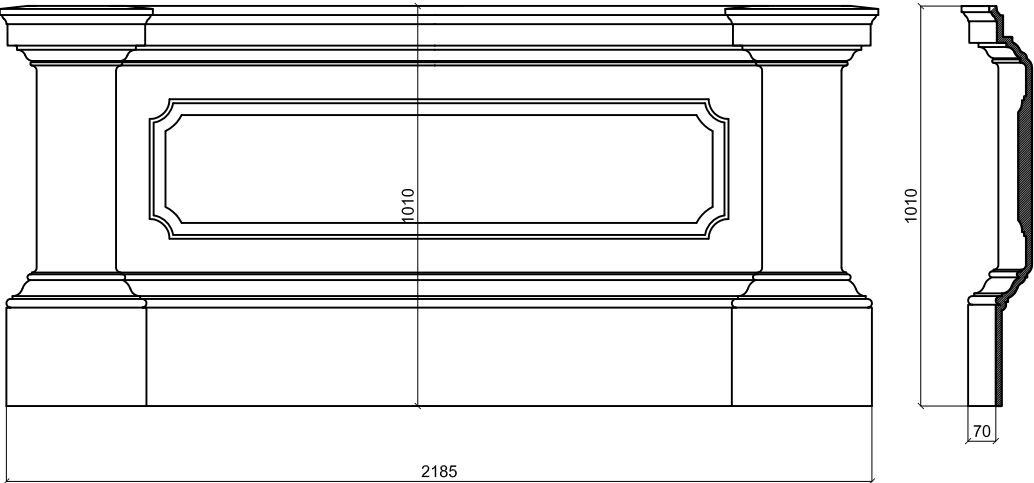
Поз.	Обозначение	Чертеж	Примечание
138.	Подоконник Пд-5	<p data-bbox="512 349 740 383">Фронтальный вид</p> 	2018:
139.	Подоконник Пд-4	<p data-bbox="456 1413 639 1440">Фронтальный вид</p>  <p data-bbox="1066 1417 1158 1444">Сечение</p>	1980:

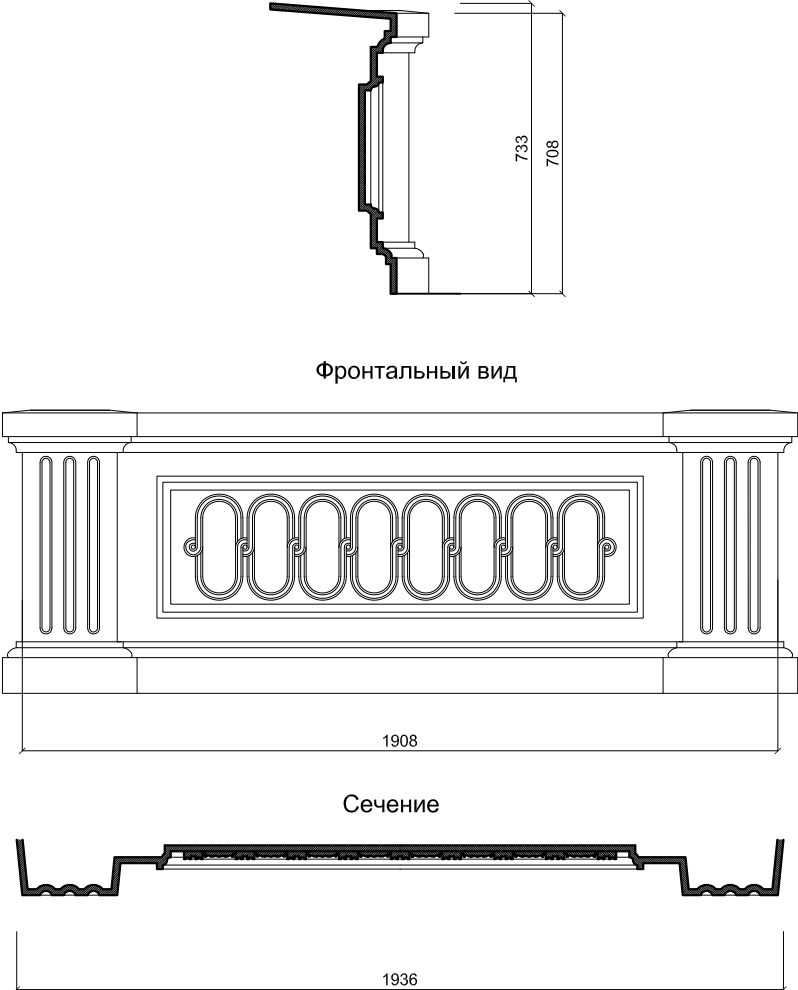
Поз.	Обозначение	Чертеж	Примечание
140.	Подоконник Пд-3	<p style="text-align: center;">Фронтальный вид</p>  <p style="text-align: center;">Сечение</p>	2024:
141.	Подоконник Пд-6	<p style="text-align: center;">Сечение</p>  <p style="text-align: center;">Фронтальный вид</p> <p style="text-align: center;">Сечение</p>	2022:

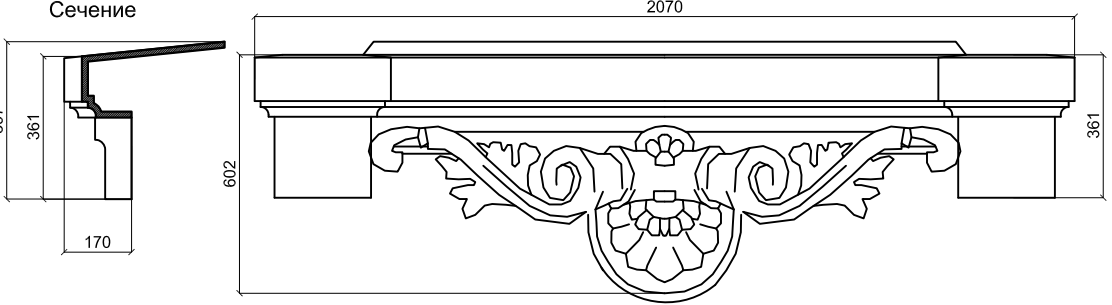
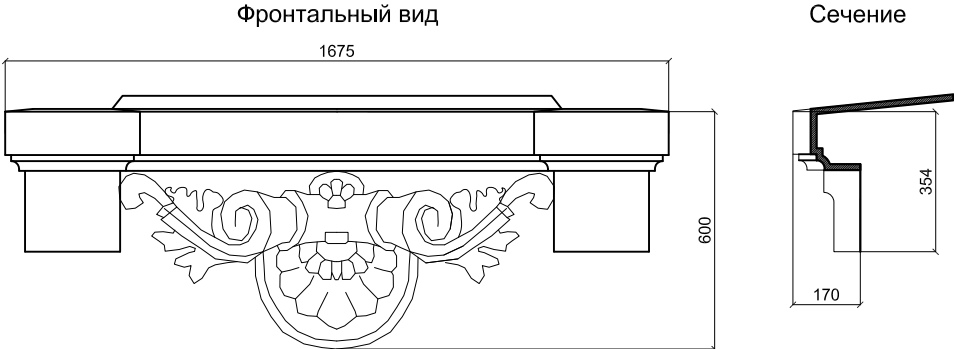
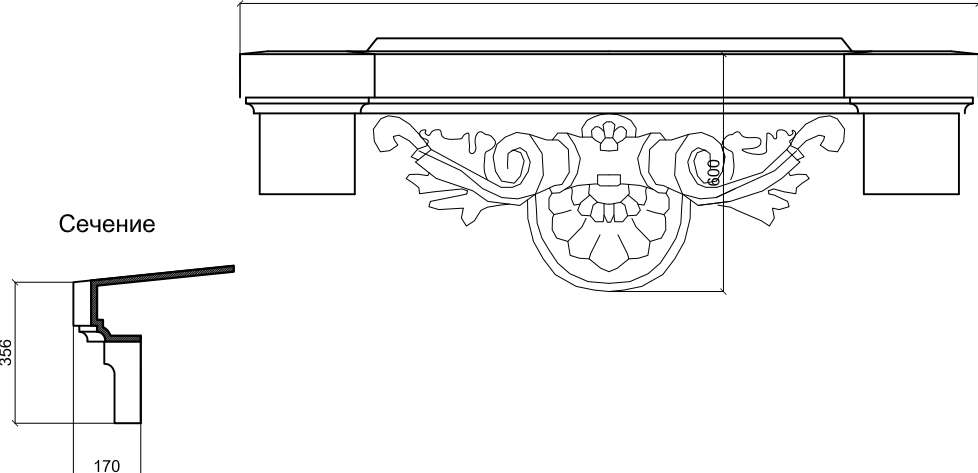
Поз.	Обозначение	Чертеж	Примечание
142.	Подоконник Пд-7	<p style="text-align: center;">Фронтальный вид</p> 	2026:
143.	Подоконник Пд-7/1	<p style="text-align: center;">Фронтальный вид</p>  <p style="text-align: center;">Сечение</p>	2053:
144.	Подоконник Пд-7/2	<p style="text-align: center;">Фронтальный вид</p>  <p style="text-align: center;">Сечение</p>	2055:

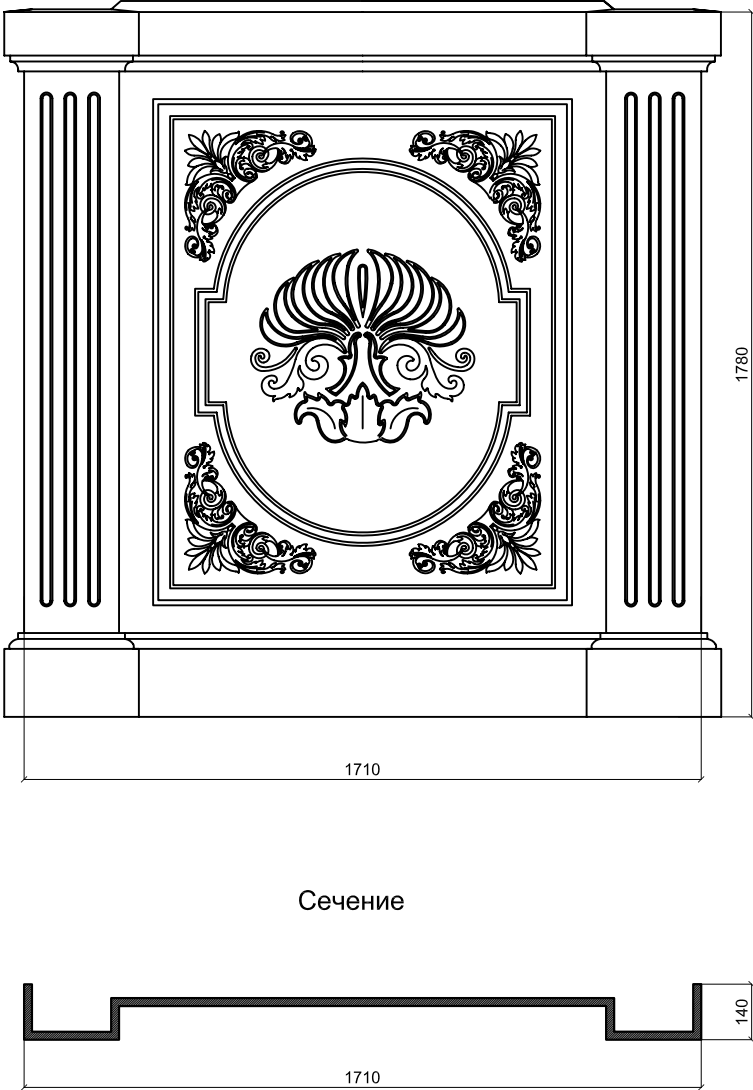
Поз.	Обозначение	Чертеж	Примечание
145.	Подоконник Пд-8	<p data-bbox="724 427 948 461">Фронтальный вид</p>  <p data-bbox="767 1406 879 1440">Сечение</p>	2041:

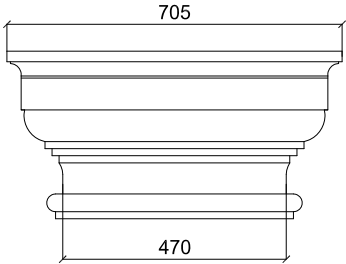
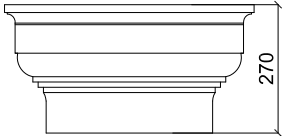
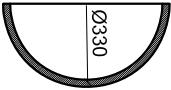
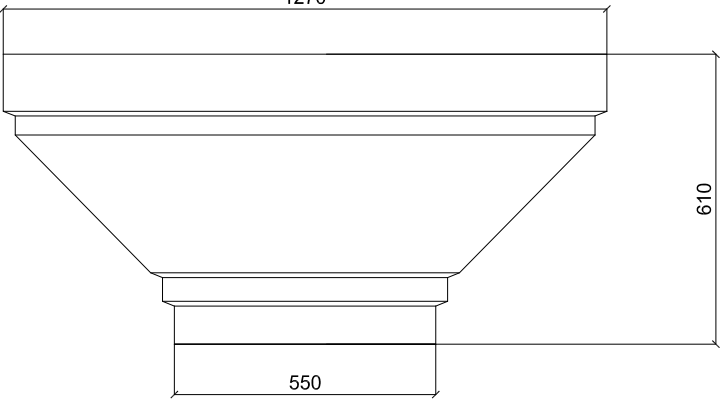
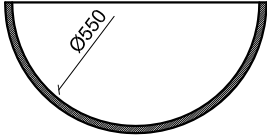

Поз.	Обозначение	Чертеж	Примечание
146.	Подоконник Пд-9	<p>Фронтальный вид</p> <p>Сечение</p>	2043:
147.	Капитель Кп-2	<p>Фронтальный вид</p> <p>Сечение</p>	2154:
148.	База Б-1	<p>Фронтальный вид</p> <p>Сечение</p>	2157:

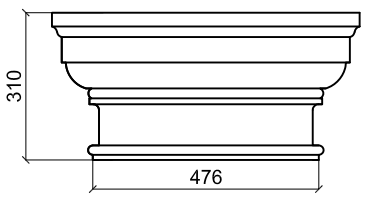
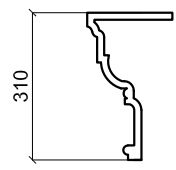
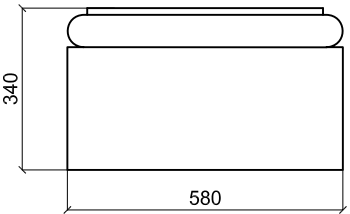
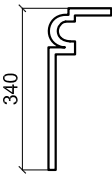
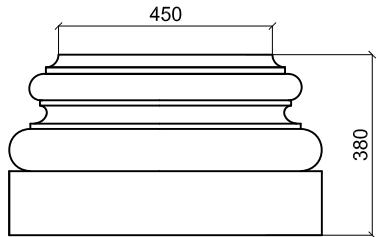
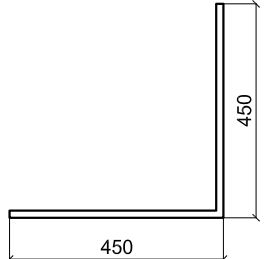
Поз.	Обозначение	Чертеж	Примечание
149.	Капитель Кп-3	<p style="text-align: center;">Фронтальный вид</p> 	2118:
150.	Капитель Кп-4	<p style="text-align: center;">Фронтальный вид</p>  <p style="text-align: center;">Сечение</p> 	2132:
151.	Капитель Кп-1	<p style="text-align: center;">Фронтальный вид</p>  <p style="text-align: center;">Сечение</p> 	2037:

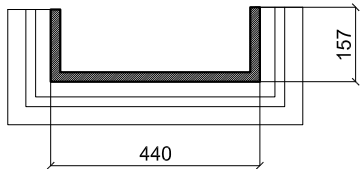
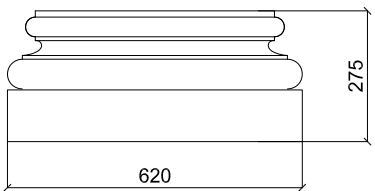
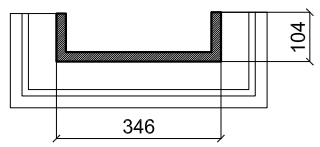
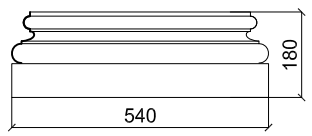
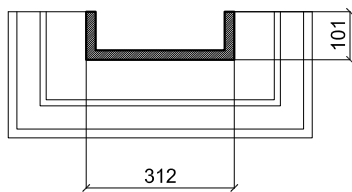
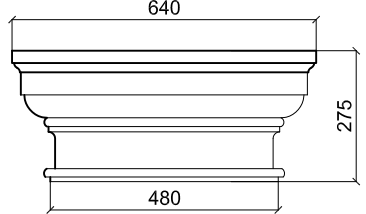
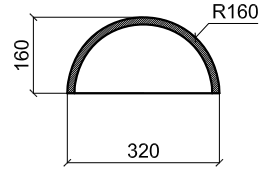
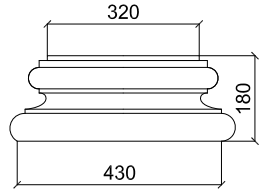
Поз.	Обозначение	Чертеж		Примечание
152.	Капитель Кп-5	<p style="text-align: center;">Фронтальный вид</p> 	<p style="text-align: center;">Сечение</p> 	2318
153.	База Б-2	<p style="text-align: center;">Фронтальный вид</p> 	<p style="text-align: center;">Сечение</p> 	2321
154.	База Б-3	<p style="text-align: center;">Фронтальный вид</p> 	<p style="text-align: center;">Сечение</p> 	2324

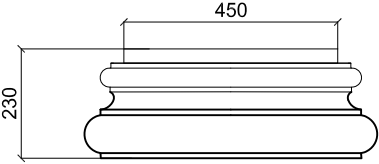
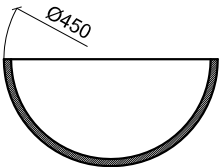
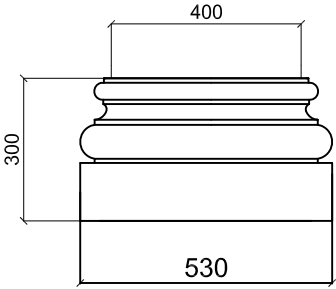
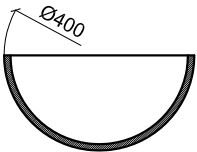
Поз.	Обозначение	Чертеж		Примечание
155.	База Б-4	<p style="text-align: center;">Сечение</p> 	<p style="text-align: center;">Фронтальный вид</p> 	2163:
156.	База Б-5	<p style="text-align: center;">Сечение</p> 	<p style="text-align: center;">Фронтальный вид</p> 	2166:
157.	Капитель Кп-6	<p style="text-align: center;">Сечение</p> 	<p style="text-align: center;">Фронтальный вид</p> 	2169:
158.	База Б-6	<p style="text-align: center;">Сечение</p> 	<p style="text-align: center;">Фронтальный вид</p> 	2184:

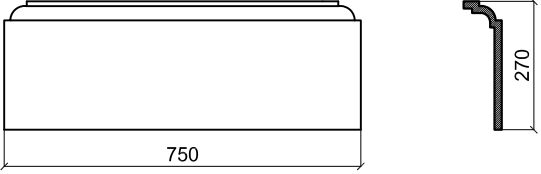
Поз.	Обозначение	Чертеж	Примечание
159.	База Б-8	<p style="text-align: center;">Фронтальный вид</p>  <p style="text-align: center;">Сечение</p> 	2308
160.	База Б-9	<p style="text-align: center;">Фронтальный вид</p>  <p style="text-align: center;">Сечение</p> 	2310

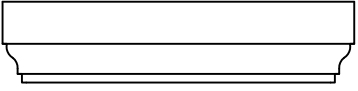
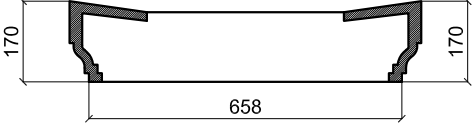
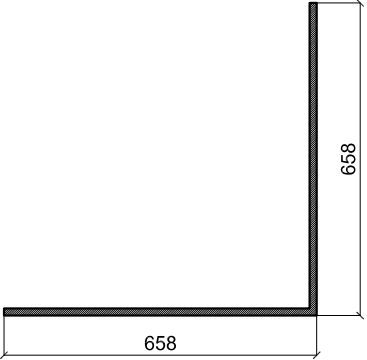
Поз.	Обозначение	Чертеж	Примечание
161.	База Б-10	<p style="text-align: center;">Фронтальный вид</p>  <p style="text-align: center;">Сечение</p> 	2313
162.	Шапка тумбы	<p style="text-align: center;">Фронтальный вид</p>  <p style="text-align: center;">Сечение</p>  <p style="text-align: center;">Сечение</p> 	2316

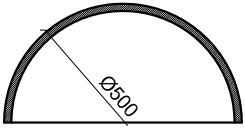
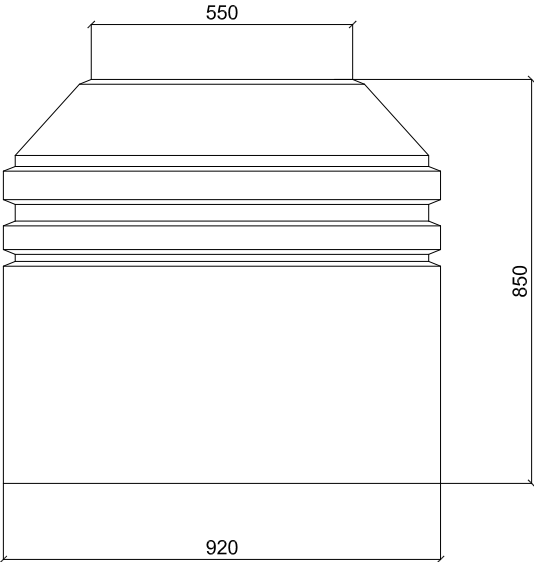
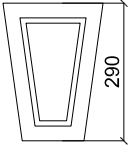
Поз.	Обозначение	Чертеж	Примечание
163.	База Б-7	<p style="text-align: center;">Сечение</p>  <p style="text-align: center;">Фронтальный вид</p> 	2039:
164.	Замок	<p style="text-align: center;">Фронтальный вид</p> 	2193:

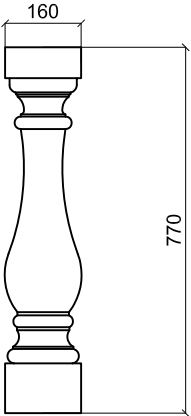
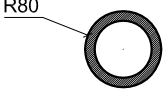
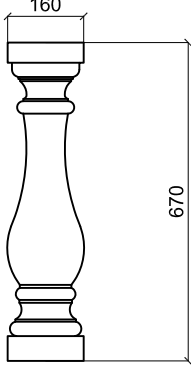
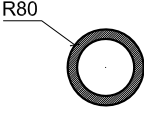
Поз.	Обозначение	Чертеж	Примечание
165.	Балясина Бл-1	<p data-bbox="738 398 959 427">Фронтальный вид</p>  <p data-bbox="778 936 887 965">Сечение</p> 	2195:
166.	Балясина Бл-2	<p data-bbox="738 1164 959 1193">Фронтальный вид</p>  <p data-bbox="778 1709 887 1738">Сечение</p> 	2200:

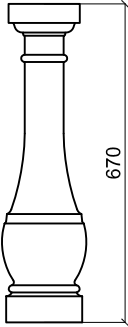
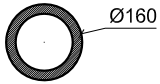
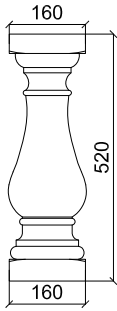
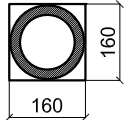
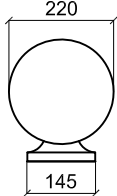
Поз.	Обозначение	Чертеж	Примечание
167.	Балясина Бл-3	<p style="text-align: center;">Фронтальный вид</p>  <p style="text-align: center;">Сечение</p> 	2205:
168.	Балясина Бл-4	<p style="text-align: center;">Фронтальный вид</p>  <p style="text-align: center;">Сечение</p> 	2210
169.	Навершие Н-1	<p style="text-align: center;">Фронтальный вид</p> 	2223

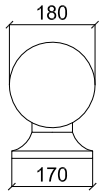
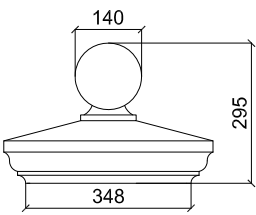
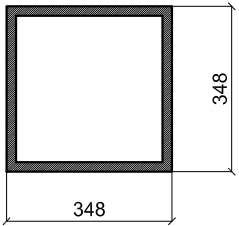
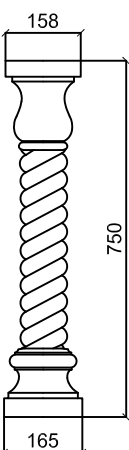
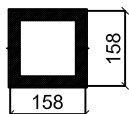
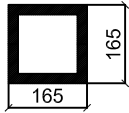
Поз.	Обозначение	Чертеж	Примечание
170.	Навершие Н-2	<p style="text-align: center;">Фронтальный вид</p> 	2225
171.	Шапка тумбы Шт-1	<div style="display: flex; justify-content: space-around;"> <div style="text-align: center;"> <p>Фронтальный вид</p>  </div> <div style="text-align: center;"> <p>Сечение</p>  </div> </div>	2227
172.	Восточная декоративная колонна ВДК-1	<p style="text-align: center;">Фронтальный вид</p>  <div style="display: flex; justify-content: space-around; margin-top: 20px;"> <div style="text-align: center;"> <p>Сечение</p>  </div> <div style="text-align: center;">  </div> </div>	

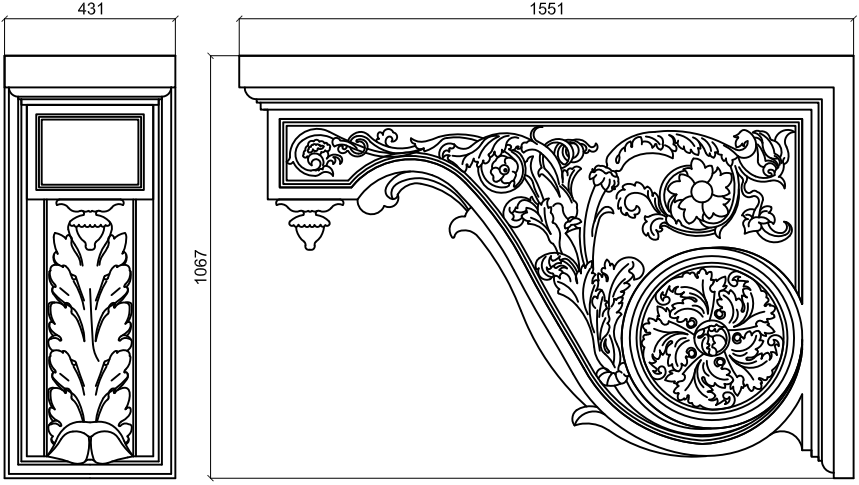
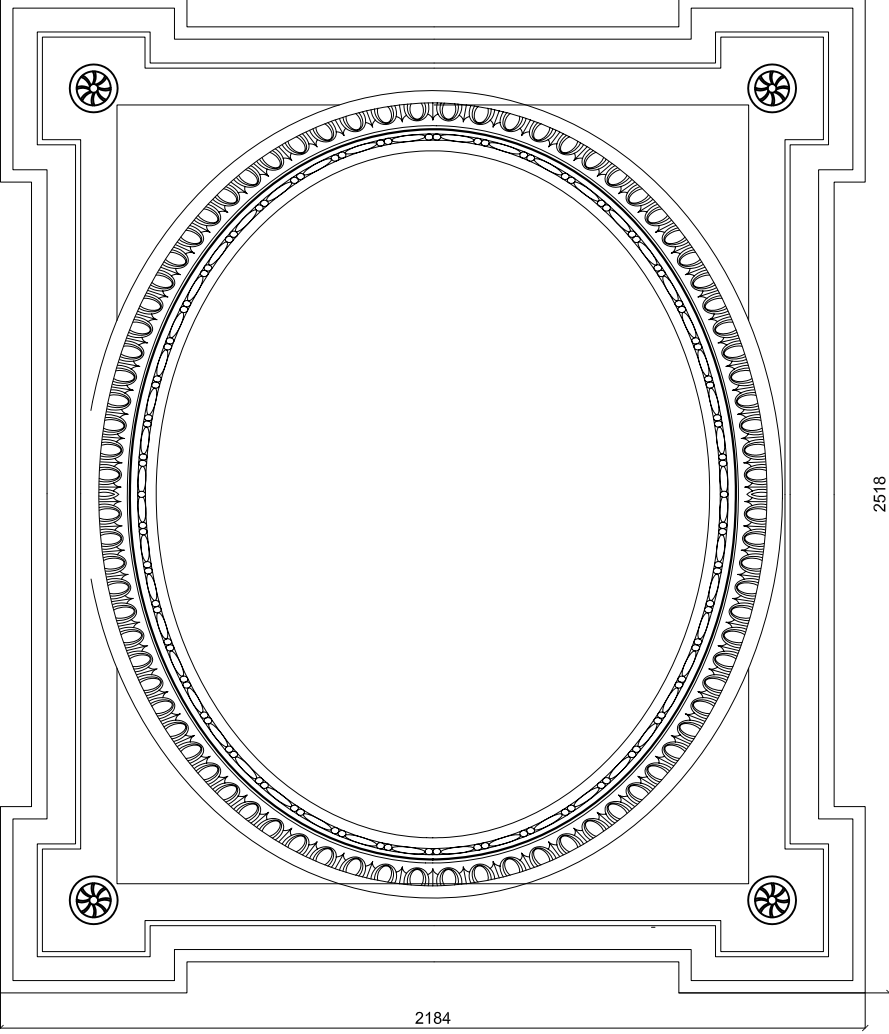
Поз.	Обозначение	Чертеж	Примечание
173.	Кронштейн	<p style="text-align: center;">Чертеж</p> <p style="text-align: center;">Фронтальный вид</p> 	2287
174.	Оконное обрамление Об-1	<p style="text-align: center;">Фронтальный вид</p> 	2047

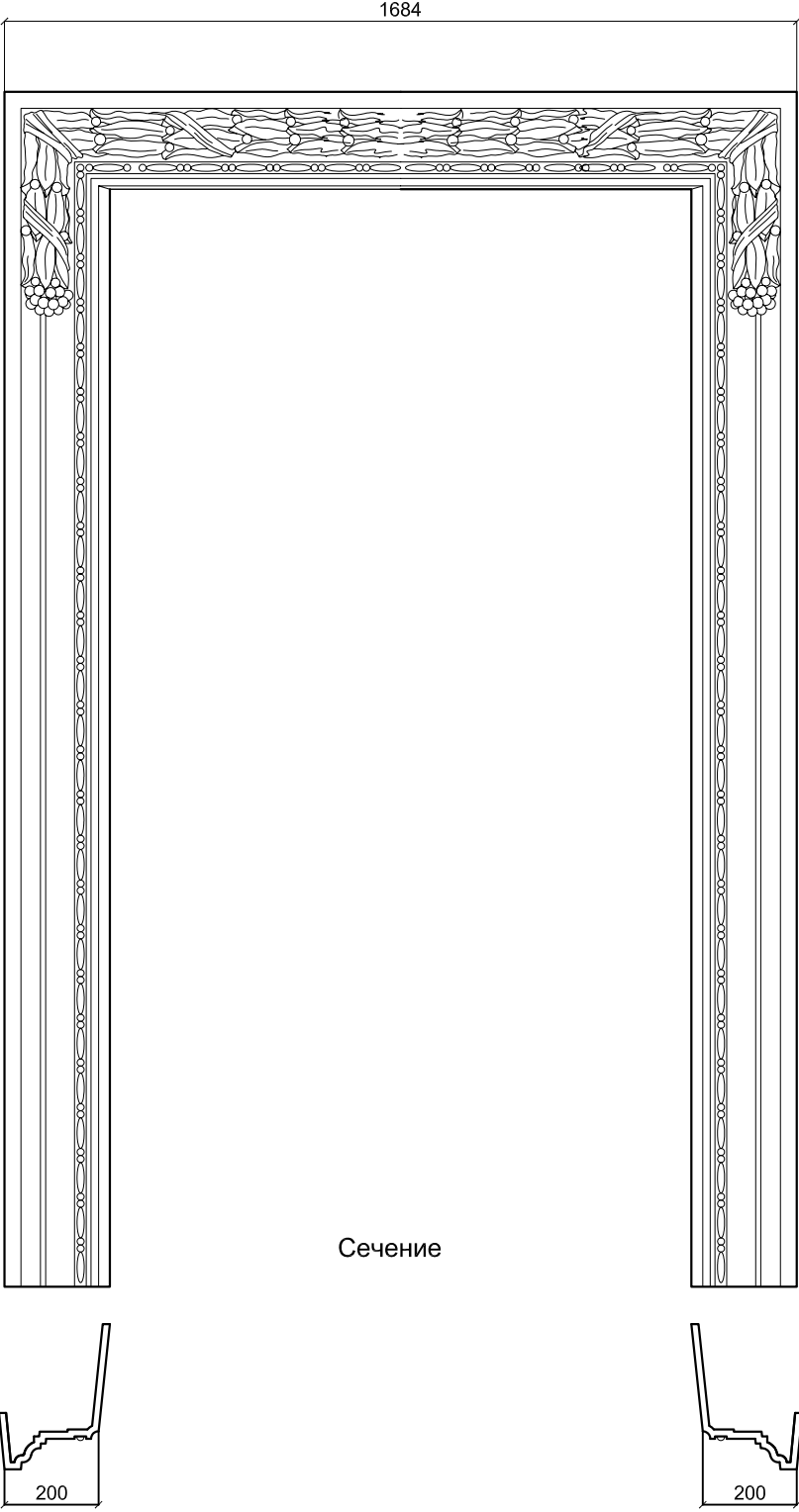
Поз.	Обозначение	Чертеж	Примечание
175.	Оконное обрамление Об-2	<p style="text-align: center;">Фронтальный вид</p>  <p style="text-align: center;">Сечение</p>	2333

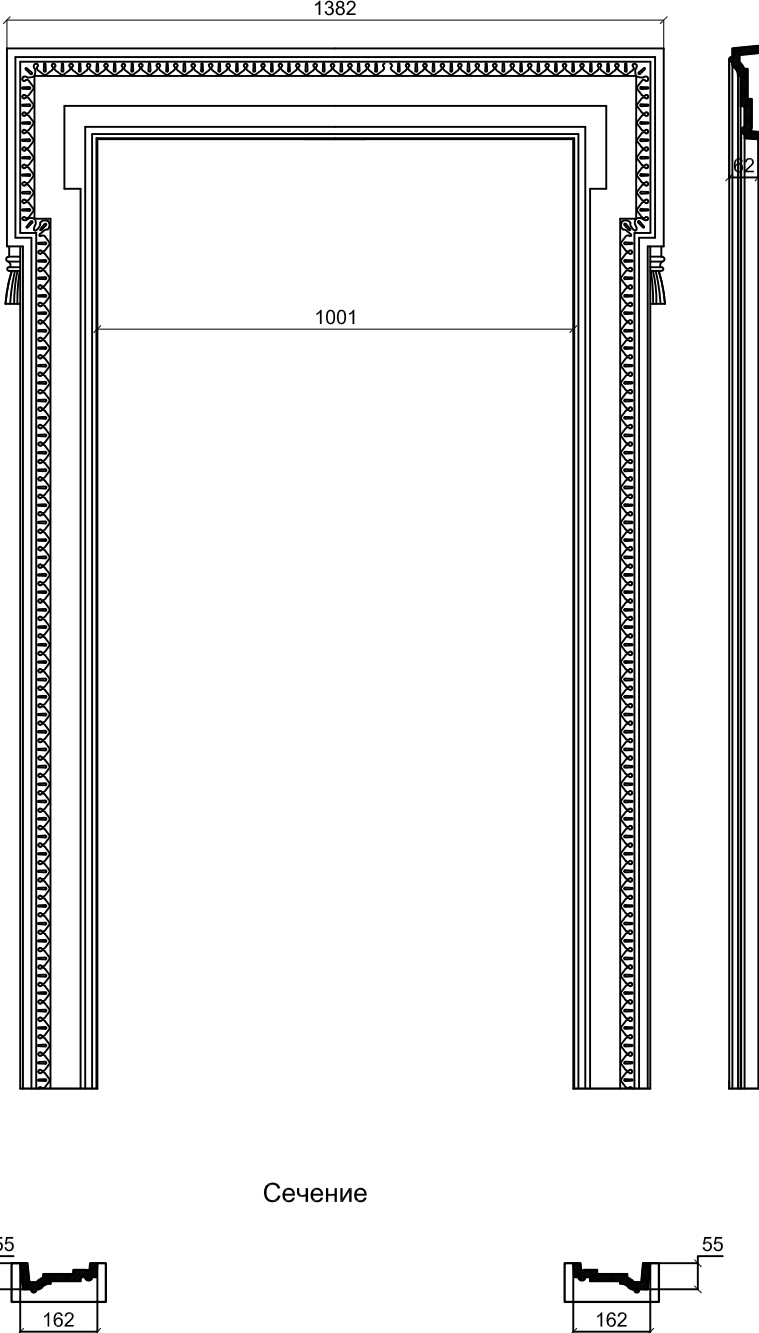
Поз.	Обозначение	Чертеж	Примечание
176.	Оконное обрамление Об-4	<p style="text-align: center;">Фронтальный вид</p>  <p style="text-align: center;">Сечение</p>	<p style="text-align: center;">Сечение</p> <p style="text-align: right;">2336</p>

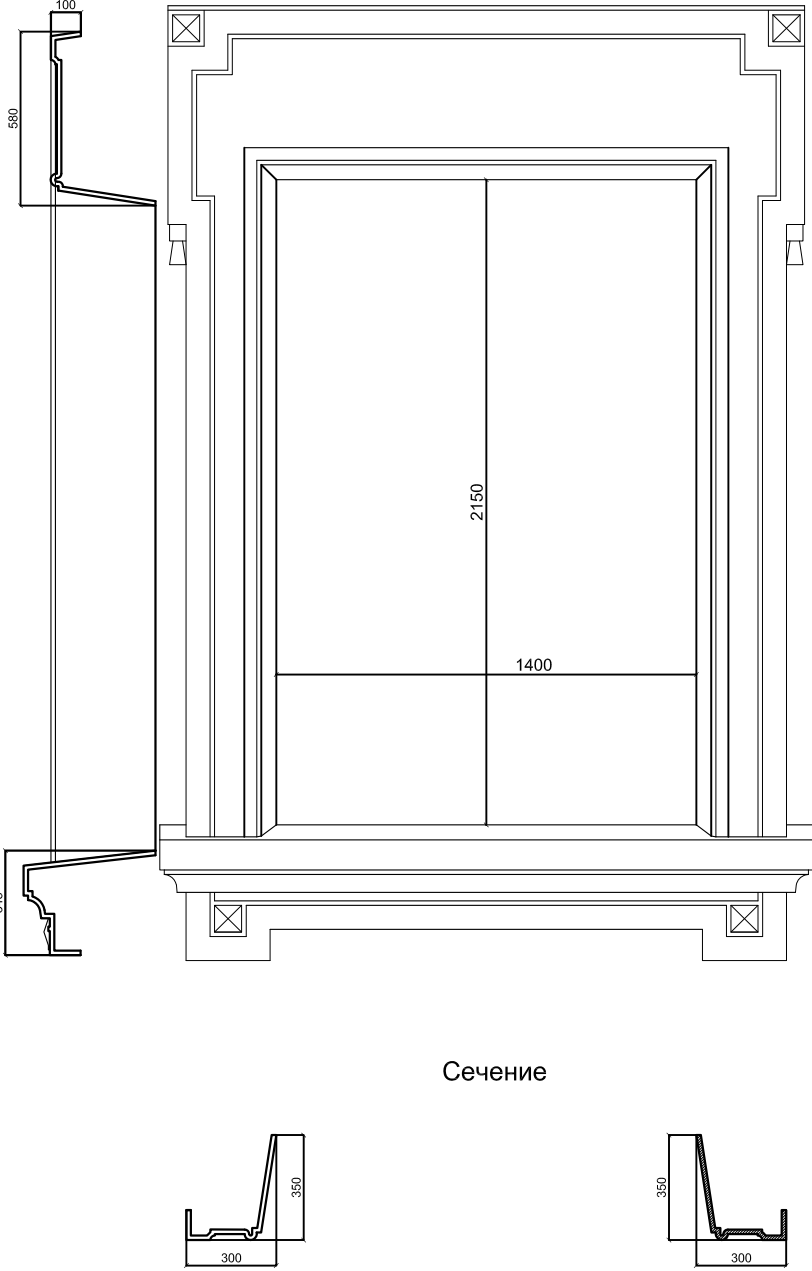
Поз.	Обозначение	Чертеж	Примечание
177.	Оконное обрамление Об-5	<p data-bbox="454 443 564 472">Сечение</p> <p data-bbox="821 443 1043 472">Фронтальный вид</p>  <p data-bbox="884 1599 994 1628">Сечение</p>	2338

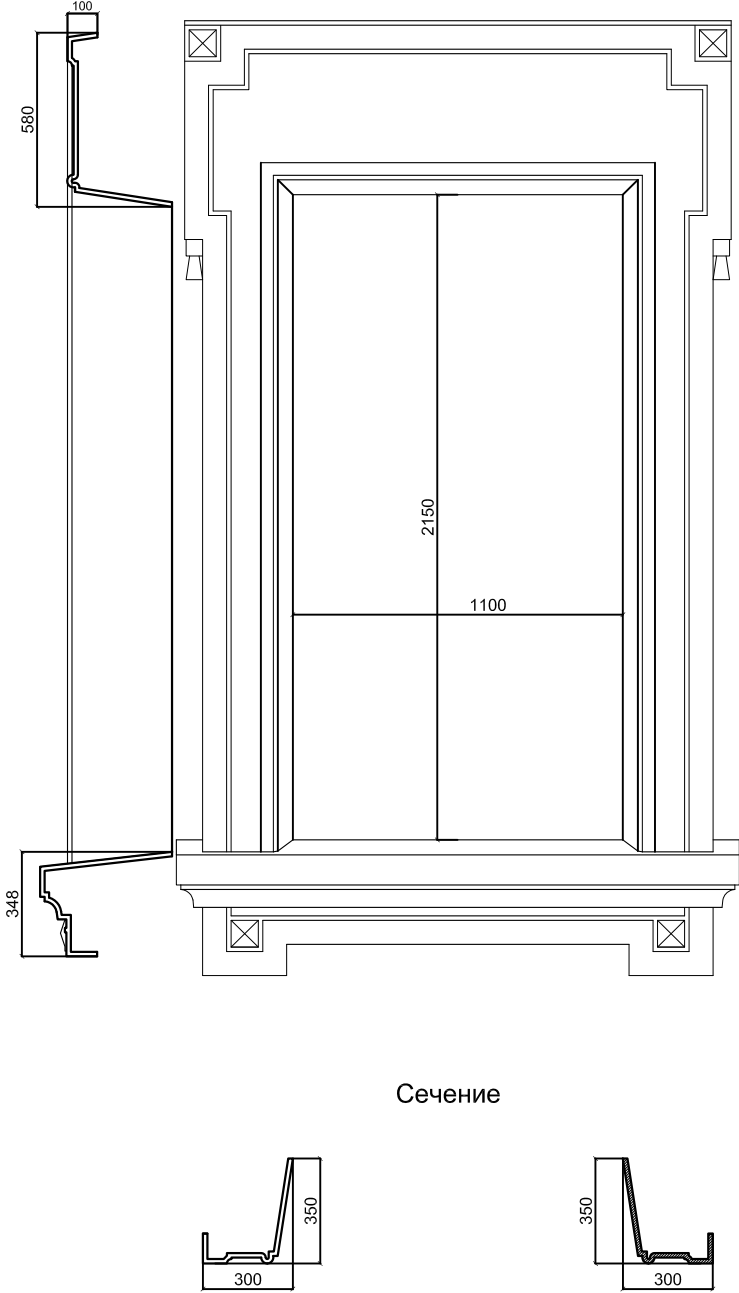
Поз.	Обозначение	Чертеж	Примечание
178.	Оконное обрамление Об-6	<p data-bbox="459 432 568 456">Сечение</p> <p data-bbox="767 432 991 456">Фронтальный вид</p>  <p data-bbox="810 1610 919 1635">Сечение</p>	2340

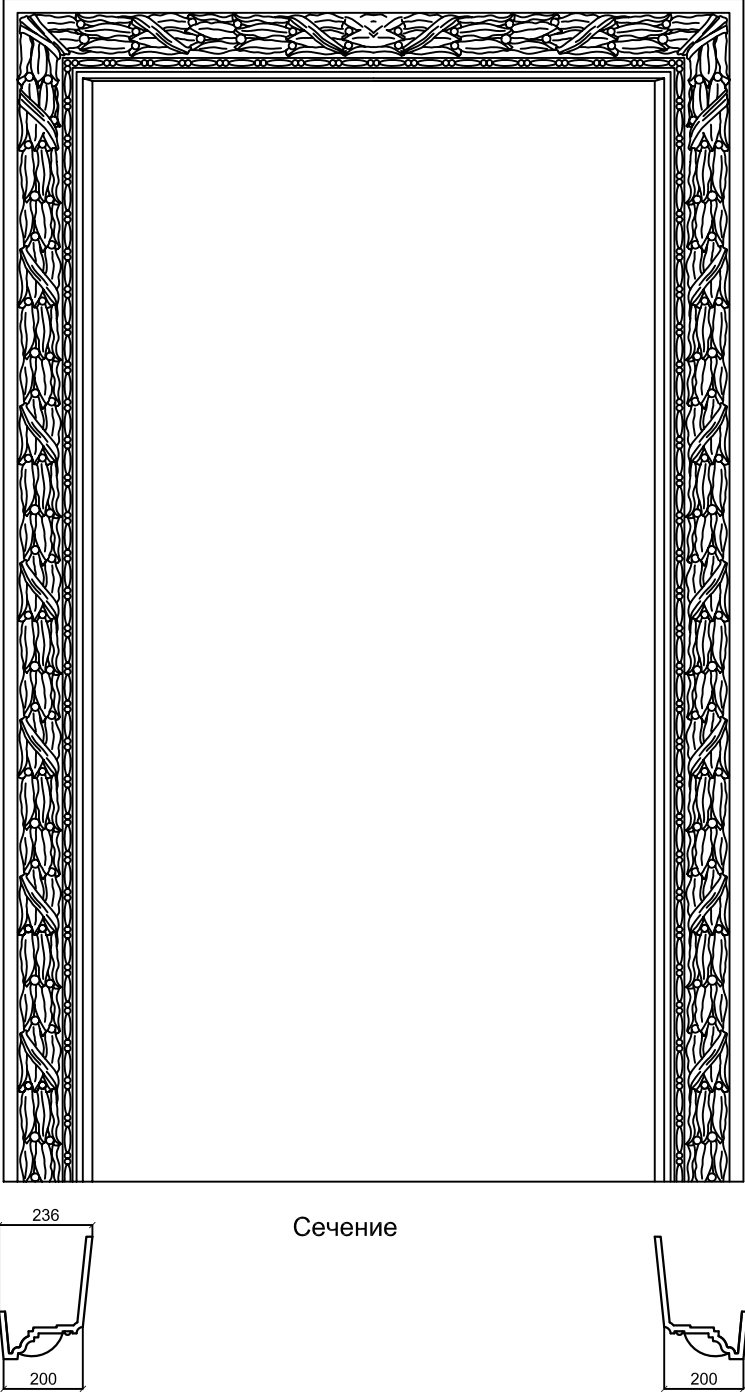
Поз.	Обозначение	Чертеж	Примечание
179.	Оконное обрамление Об-7	<p data-bbox="735 398 959 427">Фронтальный вид</p>  <p data-bbox="746 1715 858 1744">Сечение</p>	2343

Поз.	Обозначение	Чертеж	Примечание
180.	Оконное обрамление Об-8	<p style="text-align: center;">Чертеж</p> <p style="text-align: center;">Фронтальный вид</p> <p style="text-align: center;">Сечение</p> <p style="text-align: center;">Сечение</p>	2345
181.	Оконное обрамление Об-9	<p style="text-align: center;">Фронтальный вид</p>	1911:

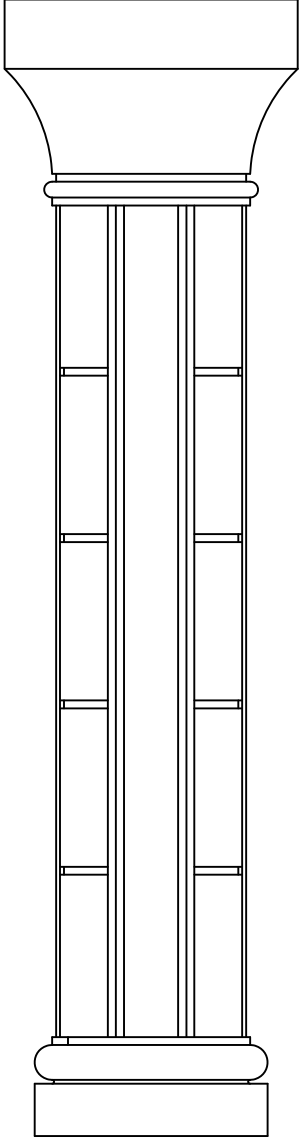
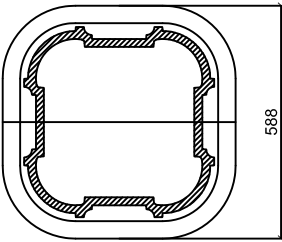
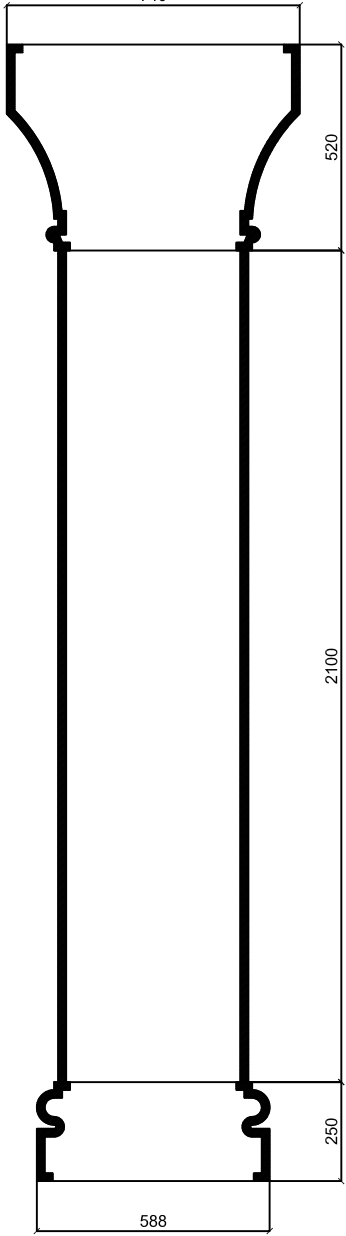
Поз.	Обозначение	Чертеж	Примечание
182.	Пилястра 1/2-Кл-23 Колонна Кл-23	<div style="display: flex; justify-content: space-around; align-items: center;"> <div style="text-align: center;"> <p>Фронтальный вид</p>  <p>Сечение</p>  </div> <div style="text-align: center;"> <p>Сечение</p>  </div> </div>	<p style="text-align: center;">0000</p>

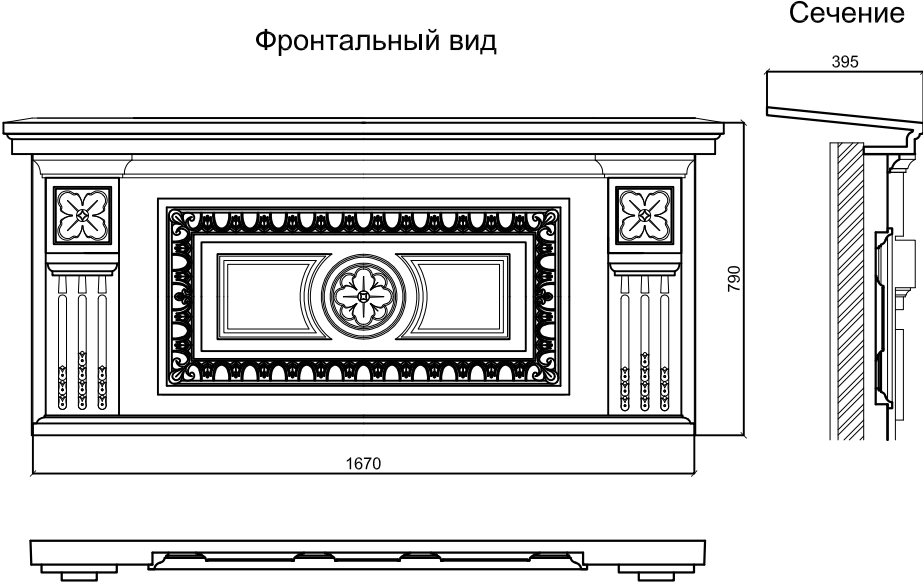
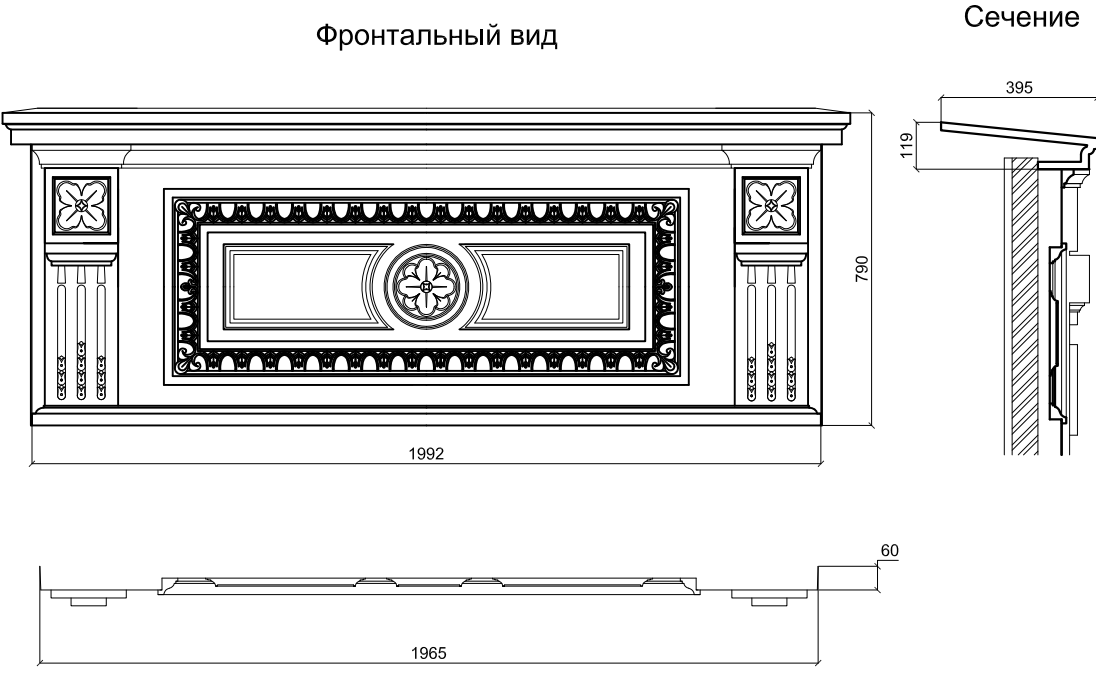
Поз.	Обозначение	Чертеж	Примечание
183.	Подоконник Пк-22	<p style="text-align: center;">Фронтальный вид</p>  <p style="text-align: center;">Сечение</p>	0000
184.	Подоконник Пк-23	<p style="text-align: center;">Фронтальный вид</p>  <p style="text-align: center;">Сечение</p>	0000

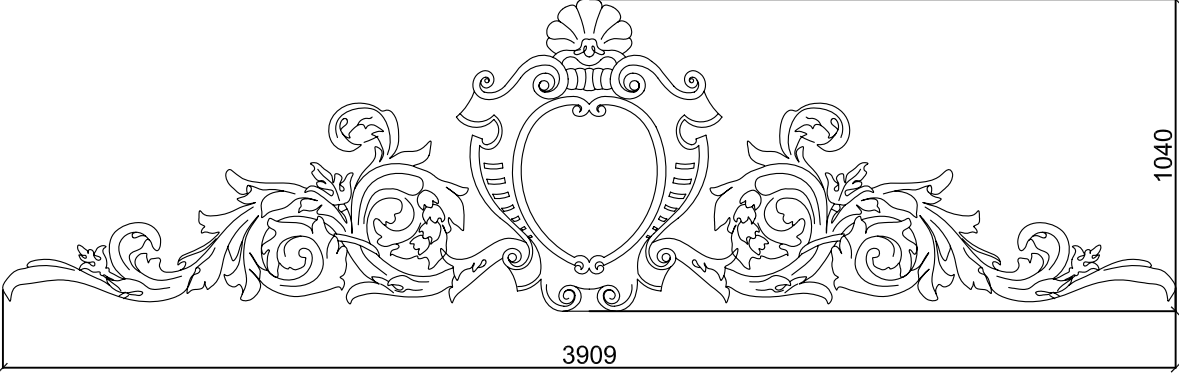
Поз.	Обозначение	Чертеж	Примечание
185.	Герб Г-1	<p data-bbox="571 456 762 488">Фронтальный вид</p>  <p data-bbox="644 875 703 907">3909</p> <p data-bbox="1235 663 1262 719">1040</p>	0000